

能登半島・ウクライナ復興支援チャリティー 第2回オープントーナメント東京都空手道選手権大会

部：1 コート：A

(組手【1】幼年年中初級軽量級男女混合#)

本戦:1分 延長:1分
優勝・準優勝

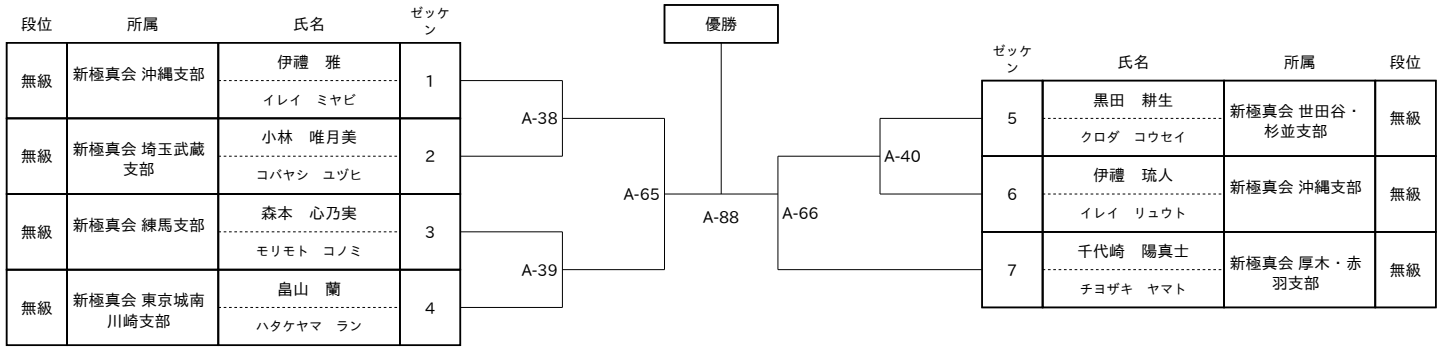

能登半島・ウクライナ復興支援チャリティー 第2回オープントーナメント東京都空手道選手権大会

部：1 コート：A

(組手【2】幼年年中初級重量級男女混合#)

本戦:1分 延長:1分

優勝・準優勝

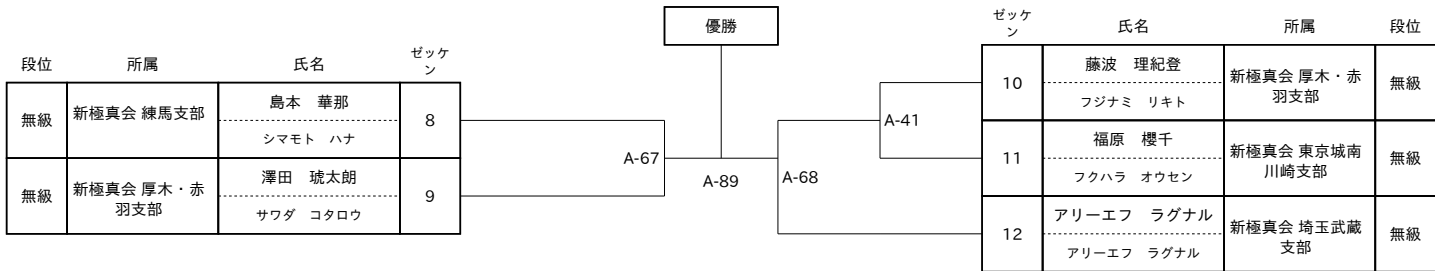

部：1 コート：A

(組手【3】幼年年中中級軽量級男女混合#)

本戦:1分 延長:1分

優勝・準優勝

| 段位 | 所属 | 氏名 | ゼッケン | | ゼッケン | 氏名 | 所属 | 段位 | | |
|-----|--------------|--|------|------|------|------|----|-------------------|--------------------------|-----|
| 10級 | 新極真会 東京江戸川支部 | Khamidullaev Abdullaziz ハミドゥラエフ アブドゥラジズ | 13 | A-69 | A-90 | A-70 | 15 | 生駒 然 イコマ セン | 新極真会 浦和高野道場 | 10級 |
| 10級 | 新極真会 東京豊島支部 | 城 拓海 ジョウ タクミ | 14 | | | | 16 | 西村 泰人 ニシムラ タイト | 極真武道空手連盟 極真拳武會 城南品川支部 | 10級 |
| | | | | 優勝 | | | | | | |

部：1 コート：A

(組手【5】幼年長初級軽量級男女混合#)

本戦:1分 延長:1分

優勝・準優勝

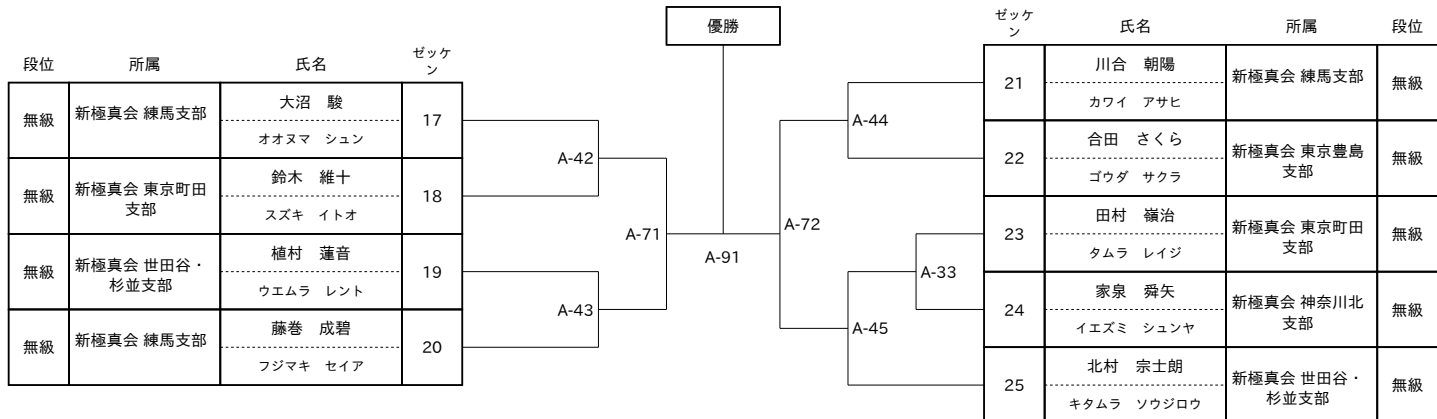

能登半島・ウクライナ復興支援チャリティー 第2回オープントーナメント東京都空手道選手権大会

部：1 コート：A

(組手【6】幼年長初級重量級男女混合#)

本戦:1分 延長:1分

優勝

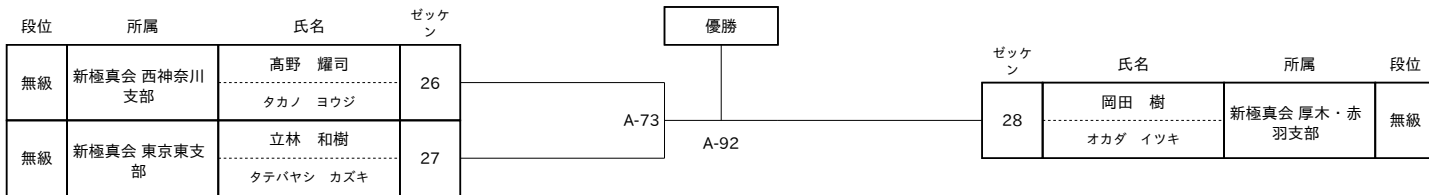

能登半島・ウクライナ復興支援チャリティー 第2回オープントーナメント東京都空手道選手権大会

部：1 コート：A

(組手【7】幼年長中級軽量級男女混合#)

本戦:1分 延長:1分

優勝・準優勝

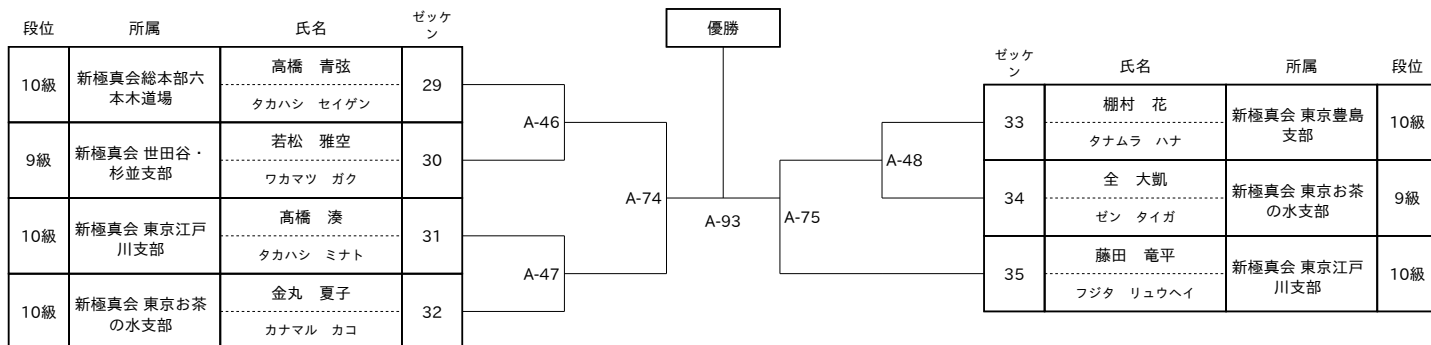

部：1 コート：A

(組手【8】幼年長中級重量級男女混合#)

本戦:1分 延長:1分

優勝・準優勝

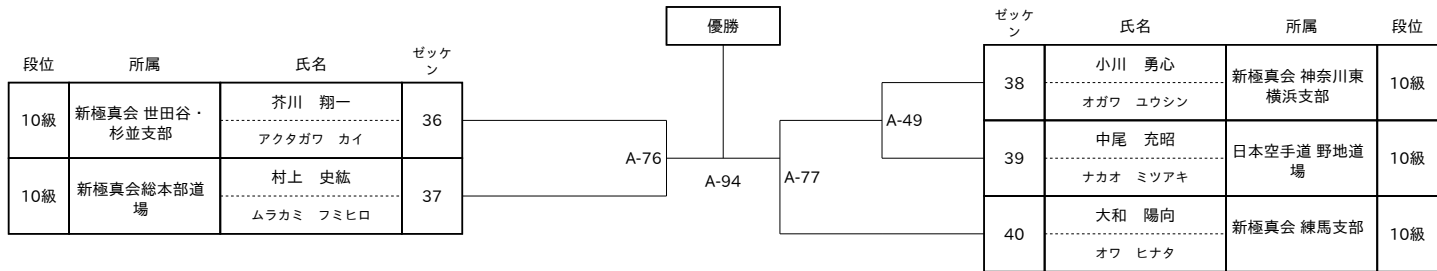

部：1 コート：B

(組手【9】幼年男子選抜上級軽量級#)

本戦:1分 延長:1分

優勝・準優勝

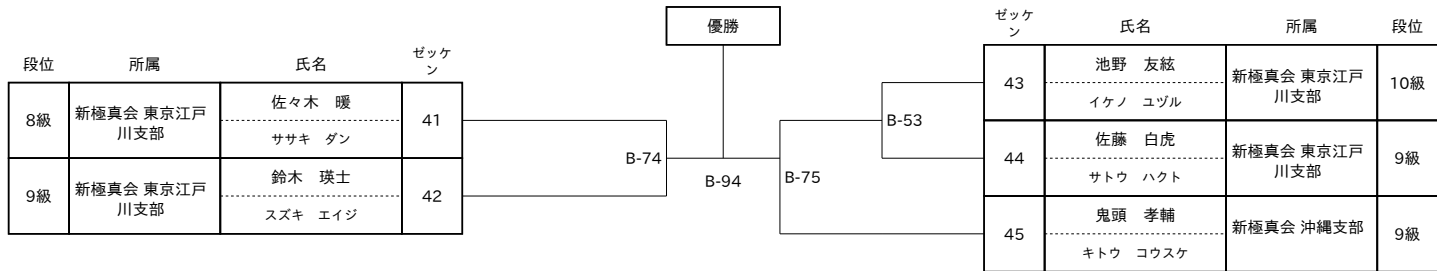

部：1 コート：B

(組手【10】 幼年男子選抜上級重量級#)

本戦:1分 延長:1分

優勝

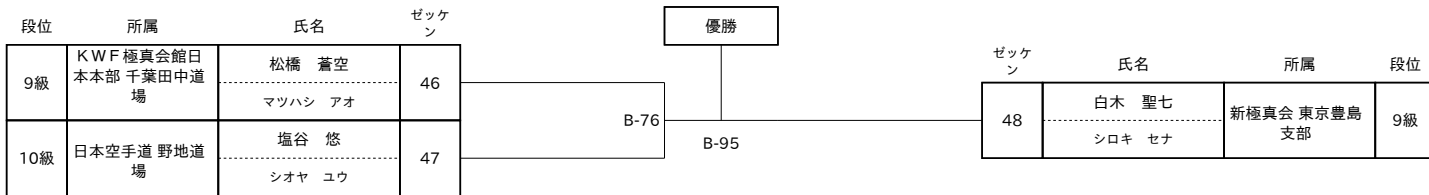

能登半島・ウクライナ復興支援チャリティー 第2回オープントーナメント東京都空手道選手権大会

部：1 コート：B

(組手【12】幼年女子選抜上級重量級#)

本戦:1分 延長:1分

優勝

| 段位 | 所属 | 氏名 | ゼッケン | 優勝 | ゼッケン | 氏名 | 所属 | 段位 |
|----|-----------|-----------------|------|------|------|-----------------|--------------|----|
| 9級 | 新極真会 沖縄支部 | 吉田 もこ ヨシダ モコ | 49 | B-96 | 50 | 張 惠銘 チョウ エメイ | 新極真会 東京江戸川支部 | 8級 |

部：1 コート：B

(組手【13】小学1年生男子初級軽量級)

本戦:1分 延長:1分

優勝・準優勝

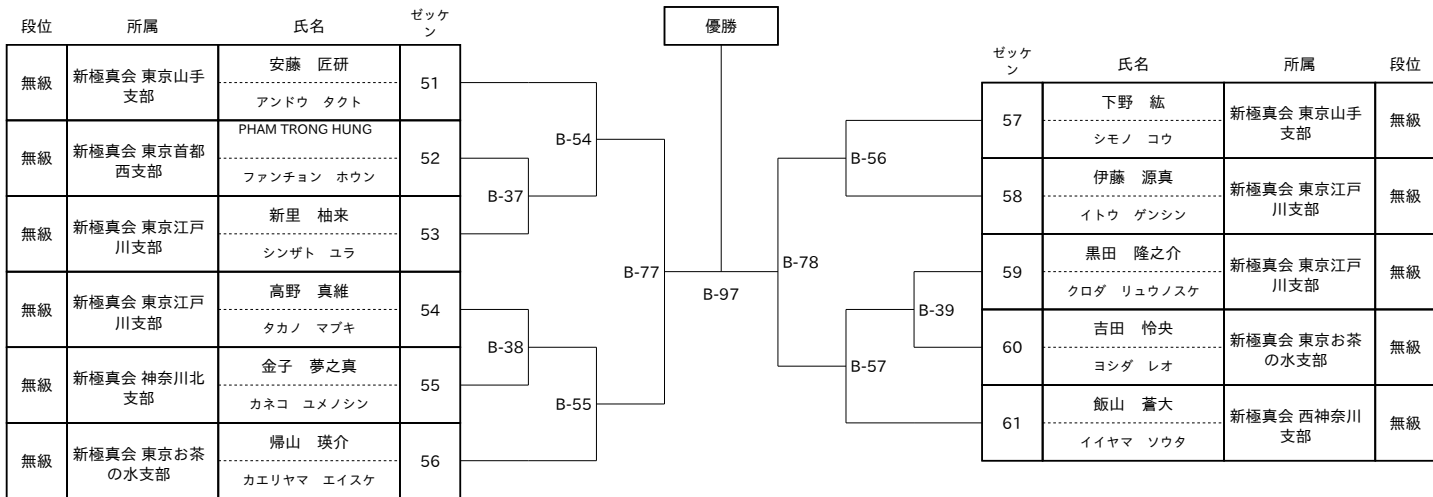

能登半島・ウクライナ復興支援チャリティー 第2回オープントーナメント東京都空手道選手権大会

部：1 コート：B

(組手【14】 小学1年生男子初級重量級)

本戦:1分 延長:1分

優勝

| 段位 | 所属 | 氏名 | ゼッケン | 優勝 | ゼッケン | 氏名 | 所属 | 段位 |
|----|-------------|-------------------|------|------|------|----------------------------|-------------|----|
| 無級 | 新極真会 東京山手支部 | 木下 大翔 キノシタ ヒロト | 62 | B-98 | 63 | アリーエフ アフメット アリーエフ アフメット | 新極真会 埼玉武蔵支部 | 無級 |

能登半島・ウクライナ復興支援チャリティー 第2回オープントーナメント東京都空手道選手権大会

部：1 コート：B

(組手【15】小学1年生男子中級軽量級)

本戦:1分 延長:1分

優勝・準優勝・3位2名

| 段位 | 所属 | 氏名 | ゼッケン | 優勝 | | ゼッケン | 氏名 | 所属 | 段位 | | |
|-----|---------------|--------------------|------|----|------|------|---------------------|-----------|-----------------------------------|---------------|-----|
| 8級 | 新極真会 世田谷・杉並支部 | 田和 亜希人 タワ アキト | 64 | 優勝 | B-99 | 76 | 明石 麟太郎 アカシ リンタロウ | 新極真会 練馬支部 | 10級 | | |
| 10級 | 新極真会 東京お茶の水支部 | 堀田 雄基 ホリタ ユウキ | 65 | | | B-40 | B-44 | 77 | 阿部 航大 アベ コウダイ | 日本空手道 野地道場 | 10級 |
| 9級 | 新極真会 大田南支部 | 渡邊 瑞希 ワタナベ ミズキ | 66 | | | B-29 | B-33 | 78 | 河口 遙一朗 カワグチ ヨウイチロウ | 新極真会 東京江戸川支部 | 10級 |
| 10級 | 新極真会 東京首都西支部 | 若菜 瞬一 ワカナ シュンイチ | 67 | | | B-30 | B-34 | 79 | 大川 煌征 オオカワ コウセイ | 新極真会 世田谷・杉並支部 | 9級 |
| 10級 | 新極真会 神奈川東横浜支部 | 高木 琉生 タカギ リウ | 68 | | | B-41 | B-45 | 80 | 梶 匡輝 カジ マサキ | 新極真会 東京町田支部 | 10級 |
| 8級 | 新極真会 東京江戸川支部 | 宮司 友葵 ミヤジ トモキ | 69 | | | B-79 | B-61 | 81 | チェン ソラ チェン ソラ | 新極真会 東京お茶の水支部 | 10級 |
| 10級 | 日本空手道 野地道場 | 境 大允 サカイ オオスケ | 70 | | | B-99 | B-80 | 82 | Gilbert Alexander ギルバートアレクザンダー | 新極真会 総本部六本木道場 | 10級 |
| 10級 | 新極真会 東京東支部 | 林 真之 ハヤシ サネユキ | 71 | | | B-42 | B-46 | 83 | 高橋 優絵 タカハシ ユイト | 新極真会 東京江戸川支部 | 7級 |
| 9級 | 新極真会 東京城南川崎支部 | 石原 樹 イシハラ イツキ | 72 | | | B-31 | B-35 | 84 | 木谷 郁海 キヤ イクミ | 新極真会 世田谷・杉並支部 | 10級 |
| 10級 | 新極真会 東京江戸川支部 | 押田 琉希 オシダ ウルキ | 73 | | | B-32 | B-36 | 85 | 長岡 歩叶 ナガオカ アルト | 新極真会 埼玉大宮西支部 | 10級 |
| 9級 | 新極真会 世田谷・杉並支部 | 香月 翔太 カツキ ショウタ | 74 | | | B-43 | B-47 | 86 | 橘 春輝 タチバナ ハルキ | 新極真会 東京江戸川支部 | 10級 |
| 10級 | 新極真会 練馬支部 | 森本 弘輝 モリモト コウキ | 75 | | | B-59 | B-87 | 87 | 鮎ヶ瀬 廉 アユガセ レン | 新極真会 東京東支部 | 8級 |

能登半島・ウクライナ復興支援チャリティー 第2回オープントーナメント東京都空手道選手権大会

部：1 コート：B

(組手【16】小学1年生男子中級重量級)

本戦:1分 延長:1分

優勝・準優勝

| 段位 | 所属 | 氏名 | ゼッケン | 優勝 | | ゼッケン | 氏名 | 所属 | 段位 | | |
|-----|---------------|---------------------|------|-------|------|------|------------------|---------------|-------------------|---------------|-----|
| 10級 | 新極真会 練馬支部 | 塚本 譜 ツカモト カイ | 88 | B-100 | B-81 | 94 | 高部 泰地 タカブ タイチ | 新極真会 東京お茶の水支部 | 9級 | | |
| 10級 | 新極真会 東京城南川崎支部 | 川島 武之 カワシマ タケユキ | 89 | | | B-62 | B-64 | 95 | 森 壮二郎 モリ ソウジロウ | 新極真会 厚木・赤羽支部 | 10級 |
| 10級 | 新極真会 東京お茶の水支部 | 大瀧 理司 オオタキ サトシ | 96 | | | B-48 | B-50 | 90 | 菊地 悠晴 キクチ ユウセイ | 新極真会 東京江戸川支部 | 9級 |
| 10級 | 新極真会 神奈川北支部 | 山本 翔雄飛 ヤマモト シュウト | 91 | | | B-49 | B-51 | 97 | 杉村 伊織 スギムラ イオリ | 新極真会 神奈川北支部 | 10級 |
| 8級 | 新極真会 埼玉大宮西支部 | 中林 夏琉 ナカバヤシ カケル | 92 | | | B-63 | B-65 | 98 | 西村 介利 ニシムラ カイリ | 新極真会 東京城南川崎支部 | 10級 |
| 10級 | 新極真会 東京お茶の水支部 | 塚田 幸之真 ツカダ ユキノシン | 93 | | | B-49 | B-65 | 99 | 渥美 直也 アツミ ナオヤ | 新極真会 東京江戸川支部 | 9級 |

部：1 コート：C

(組手【17】小学1年生男子選抜上級軽量級)

本戦:1分30秒 延長:1分30秒

優勝・準優勝

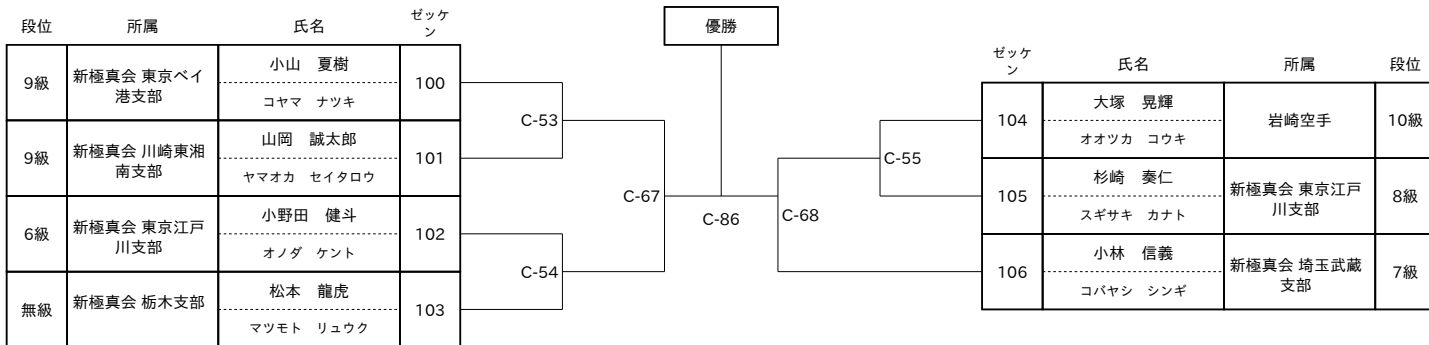

能登半島・ウクライナ復興支援チャリティー 第2回オープントーナメント東京都空手道選手権大会

部：1 コート：C

(組手【18】小学1年生男子選抜上級中量級)

本戦:1分30秒 延長:1分30秒

優勝

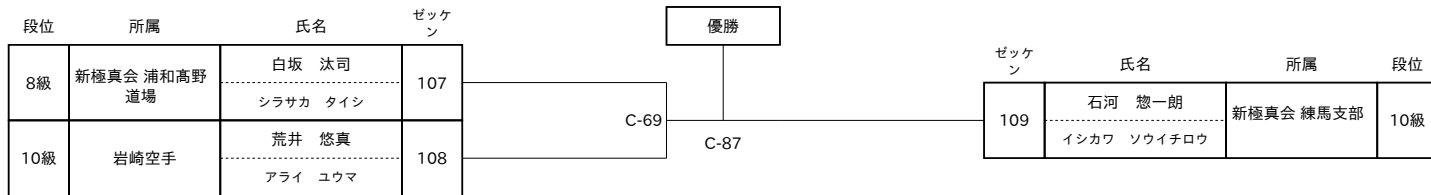

部：1 コート：C

(組手【19】小学1年生男子選抜上級重量級)

本戦:1分30秒 延長:1分30秒

優勝・準優勝

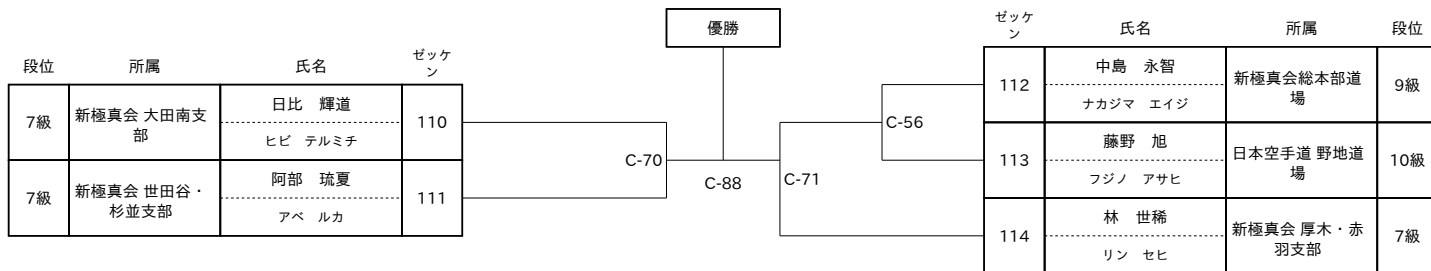

部：1 コート：C

(組手【22】小学1年生女子中級軽量級)

本戦:1分 延長:1分

優勝・準優勝

| 段位 | 所属 | 氏名 | ゼッケン |
|-----|---------------|-------------------|------|
| 9級 | 新極真会 東京江戸川支部 | 菰田 莉々乃 コモダ リリノ | 115 |
| 10級 | 新極真会 世田谷・杉並支部 | 呉 瑠寧 ゴ ラクネイ | 116 |
| 9級 | 新極真会 埼玉武蔵支部 | 中東 俐緒 ナカトウ リオ | 117 |
| 8級 | 新極真会 東京江戸川支部 | 稲田 芽郁 イナダ メイ | 118 |

優勝

| ゼッケン | 氏名 | 所属 | 段位 |
|------|-------------------|--------------|-----|
| 119 | 森田 くるみ モリタ クルミ | 新極真会 東京江戸川支部 | 9級 |
| 120 | 夏目 緋依 ナツメ ヒヨリ | 新極真会 東京豊島支部 | 10級 |
| 121 | 大橋 葵 オオハシ アオイ | 新極真会 埼玉武蔵支部 | 9級 |
| 122 | 上原 一桜 ウエハラ ヒオ | 日本空手道 野地道場 | 10級 |
| 123 | 稲田 央都 イナダ オト | 新極真会 東京江戸川支部 | 8級 |

C-57

C-72

C-89

C-73

C-59

C-44

C-60

C-58

能登半島・ウクライナ復興支援チャリティー 第2回オープントーナメント東京都空手道選手権大会

部：1 コート：C

(組手【24】小学1年生女子選抜上級軽量級)

本戦:1分30秒 延長:1分30秒

優勝

| 段位 | 所属 | 氏名 | ゼッケン | 優勝 | ゼッケン | 氏名 | 所属 | 段位 |
|----|-------------|----------------------|------|------|------|-----------------|--------------|-----|
| 8級 | 新極真会 東京豊島支部 | 中井川 瑚登葉 ナカイガワ コトハ | 124 | C-90 | 125 | 佐藤 恵菜 サトウ エマ | 新極真会 厚木・赤羽支部 | 10級 |

能登半島・ウクライナ復興支援チャリティー 第2回オープントーナメント東京都空手道選手権大会

部：1 コート：C

(組手【26】小学2年生男子初級軽量級)

本戦:1分 延長:1分

優勝・準優勝

| 段位 | 所属 | 氏名 | ゼッケン | | ゼッケン | 氏名 | 所属 | 段位 | |
|----|-------------|-------------------|------|------|------|------|------------------|-----------------|-----------|
| 無級 | 新極真会 東京山手支部 | 工藤 悠辰 クドウ ユウシン | 126 | C-74 | C-91 | 128 | 渡辺 稜久 ワタナベ リク | 新極真会 東京武蔵野吉祥寺支部 | 無級 |
| 無級 | 新極真会 総本部道場 | 小川 縁 オガワ ユカリ | 127 | | | C-75 | 129 | 吉田 叶夢 ヨシダ トム | 新極真会 群馬支部 |
| | | | | 優勝 | | | | | |

部：1 コート：C

(組手【27】 小学2年生男子初級重量級)

本戦:1分 延長:1分

優勝・準優勝

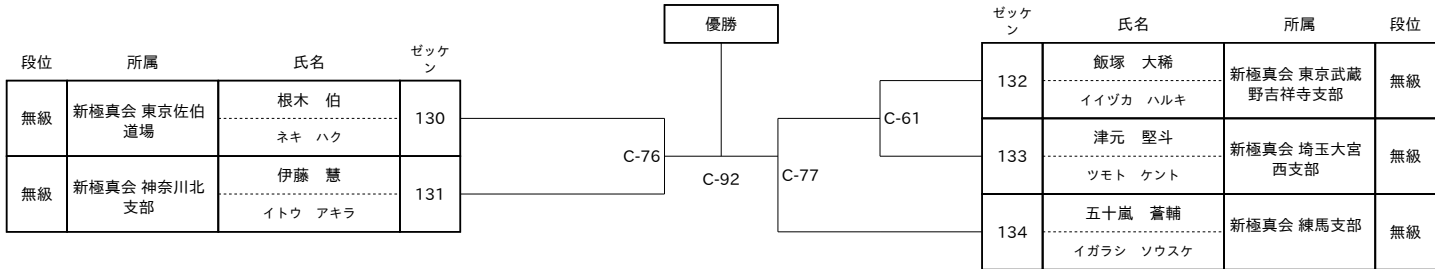

部：1 コート：C

(組手【28】小学2年生男子中級軽量級)

本戦:1分 延長:1分

優勝・準優勝・3位2名

| 段位 | 所属 | 氏名 | ゼッケン | 優勝 | | ゼッケン | 氏名 | 所属 | 段位 |
|-----|---------------|----------------------|------|------|------|------|--------------------------|-------------------------|-----|
| 8級 | 日本空手道 野地道場 | 本田 虎徹 ホンダ コテツ | 135 | C-28 | C-93 | 153 | 亀山 翔太 カメヤマ ショウタ | 新極真会 埼玉大宮西支部 | 7級 |
| 8級 | 新極真会 東京山手支部 | 福田 泰正 フクダ タイセイ | 136 | | | 154 | 小林 奏汰 コバヤシ カナタ | 新極真会 東京城南川崎支部 | 8級 |
| 10級 | 新極真会 東京城南川崎支部 | 高村 嘉一 タカムラ カイチ | 137 | C-23 | C-45 | 155 | 宮崎 奏介 ミヤザキ ソウスケ | 新極真会 世田谷・杉並支部 | 9級 |
| 8級 | 新極真会 世田谷・杉並支部 | 石黒 元嗣 イシクロ モトツグ | 138 | | | 156 | 斉 梓涵 サイ シンゴ | 新極真会 東京町田支部 | 8級 |
| 10級 | 新極真会 総本部道場 | 門脇 碧 カドワキ アオト | 139 | C-29 | C-62 | 157 | 土屋 知輝 ツチヤ ハルキ | 新極真会 東京山手支部 | 8級 |
| 9級 | 新極真会 世田谷・杉並支部 | 清水 考多 シミズ コウタ | 140 | | | 158 | 水品 勇人 ミズシナ ハヤト | 新極真会 東京首都西支部 | 8級 |
| 10級 | 新極真会 練馬支部 | 石崎 暖 イシザキ ハル | 141 | C-30 | C-46 | 159 | 白石 真羽斗 シライシ マハト | 極真武道空手連盟 極真拳武會 さいたま浦和支部 | 7級 |
| 10級 | 新極真会 東京山手支部 | 田名網 祥成 タナAMI ヨシナリ | 142 | | | 160 | 仁科 駿 ニシナ シュン | 新極真会 東京お茶の水支部 | 9級 |
| 8級 | 新極真会 東京豊島支部 | 元波 大琥 モトナミ タイガ | 143 | C-31 | C-78 | 161 | 知久 奏大 チク カナタ | 新極真会 東京豊島支部 | 8級 |
| 7級 | 新極真会 兵庫中央支部 | 山田 望仁 ヤマダ ノリト | 144 | | | 162 | 岡田 悠聖 オカダ ユウセイ | 新極真会 埼玉大宮西支部 | 8級 |
| 9級 | 新極真会 東京江戸川支部 | 高橋 玲 タカハシ レイ | 145 | C-32 | C-93 | 163 | 鹿嶋 幸訓 カシマ ユキト | 新極真会 大田南支部 | 10級 |
| 9級 | 新極真会 世田谷・杉並支部 | 月館 稜平 ツキダテ リョウヘイ | 146 | | | 164 | 桑原 キハル クワハラ キハル | 新極真会 東京城南川崎支部 | 8級 |
| 10級 | 新極真会 神奈川北支部 | 尾形 慶人 オガタ ケイト | 147 | C-33 | C-47 | 165 | 須田 悠生 スダ ユウキ | 新極真会 東京豊島支部 | 9級 |
| 8級 | 新極真会 東京山手支部 | 美山 大士朗 ミヤマ オオジロウ | 148 | | | 166 | チョング オスティン チョング オスティン | 新極真会 神奈川北支部 | 10級 |
| 9級 | 新極真会 東京豊島支部 | 合田 勲人 ゴウダ エイト | 149 | C-34 | C-63 | 167 | 山村 和叶 ヤマムラ カズト | 新極真会 世田谷・杉並支部 | 9級 |
| 9級 | 新極真会 東京江戸川支部 | 蓮見 洋友 ハスミ ヒロト | 150 | | | 168 | 阿久津 尊 アクツ タケル | 新極真会 群馬支部 | 9級 |
| 8級 | 新極真会 東京東支部 | 久保 真 クボ マコト | 151 | C-24 | C-48 | 169 | 渡辺 啓侍 ワタナベ ケイジ | 新極真会 埼玉武蔵支部 | 8級 |
| 9級 | 新極真会 栃木支部 | 松尾 健翔 マツオ ケント | 152 | | | 170 | 幸田 真 コウダ マコト | 新極真会 東京山手支部 | 9級 |
| | | | | C-35 | C-79 | 171 | 伊牟田 晴斗 イムタ ハルト | 新極真会 福岡支部 | 9級 |
| | | | | | | 171 | | | |

能登半島・ウクライナ復興支援チャリティー 第2回オープントーナメント東京都空手道選手権大会

部：1 コート：D

(組手【29】小学2年生男子中級重量級)

本戦:1分 延長:1分

優勝・準優勝・3位2名

| 段位 | 所属 | 氏名 | ゼッケン | 優勝 | | ゼッケン | 氏名 | 所属 | 段位 | | | |
|-----|-----------------|--------------------|------|------|------|------|----------------|---------------------|-------------|---------------------|---------------|-----|
| 8級 | 新極真会 世田谷・杉並支部 | 佐藤 至 サトウ イタル | 172 | D-65 | D-81 | D-66 | 187 | 三科 琳大朗 ミシナ リンタロウ | 新極真会 東京豊島支部 | 8級 | | |
| 9級 | 新極真会 東京江戸川支部 | 高山 大陽 タカヤマ タイヨウ | 173 | | | | D-38 | D-31 | 188 | 熊田 侑希 クマダ ライキ | 新極真会 東京江戸川支部 | 9級 |
| 8級 | 安廣道場 | 小野 統五 オノ トウゴ | 174 | | | | D-24 | D-42 | 189 | 高山 譲規 タカヤマ ユズキ | 新極真会 東京城南川崎支部 | 10級 |
| 8級 | 新極真会 東京武蔵野吉祥寺支部 | 田部 魁琉 タベ カイル | 175 | | | | D-25 | D-32 | 190 | 伊藤 悠真 イトウ ユウマ | 新極真会 練馬支部 | 8級 |
| 10級 | 新極真会 西神奈川支部 | 田中 法良 タナカ ホウリョウ | 176 | | | | D-39 | D-50 | 191 | 藤原 沢官 フジワラ サワタカ | 新極真会 世田谷・杉並支部 | 10級 |
| 8級 | 新極真会 世田谷・杉並支部 | 西脇 宗志 ニシワキ ソウシ | 177 | | | | D-26 | D-43 | 192 | チェン ハジメ チェン ハジメ | 新極真会 東京お茶の水支部 | 10級 |
| 9級 | 新極真会 練馬支部 | 谷口 悦士 タニグチ レイジ | 178 | | | | D-39 | D-43 | 193 | 山本 穰士 ヤマモト ジョウジ | 新極真会 神奈川北支部 | 10級 |
| 10級 | 新極真会 厚木・赤羽支部 | 神田 武志 カンダ タケシ | 179 | | | | D-27 | D-34 | 194 | 村松 千勇 ムラマツ チハヤ | 新極真会 東京首都西支部 | 10級 |
| 10級 | 新極真会 東京お茶の水支部 | 加藤 匠馬 カトウ タクマ | 180 | | | | D-40 | D-35 | 195 | 小沢 陽太 オザワ ヨウタ | 新極真会 大田南支部 | 8級 |
| 7級 | 新極真会 埼玉大宮西支部 | 加瀬 太風 カセ タオ | 181 | | | | D-28 | D-44 | 196 | 岡田 虹汰朗 オカダ コウタロウ | 新極真会 厚木・赤羽支部 | 10級 |
| 9級 | 新極真会 東京城南川崎支部 | 倉島 圭吾 クラシマ ケイゴ | 182 | | | | D-49 | D-36 | 197 | 長谷川 怜 ハセガワ レイ | 新極真会 東京お茶の水支部 | 9級 |
| 10級 | 新極真会 東京町田支部 | 篠原 大知 シノハラ タイチ | 183 | | | | D-29 | D-51 | 198 | 劉 継琛 リュウ ケイシン | 新極真会 世田谷・杉並支部 | 10級 |
| 8級 | 新極真会 世田谷・杉並支部 | 市蘭 昊樹 イチゾノ アキ | 184 | | | | D-41 | D-37 | 199 | 有本 成瑠 アリモト ナル | 新極真会 東京町田支部 | 8級 |
| 9級 | 日本空手道 野地道場 | 岩井 暁 イワイ サトル | 185 | | | | D-30 | D-45 | 200 | 加藤 雅楽 カトウ ウタ | 新極真会 東京首都西支部 | 10級 |
| 9級 | 新極真会 東京首都西支部 | 関 涼太 セキ リョウタ | 186 | D-30 | D-45 | 201 | 小川 凜 オガワ リン | 新極真会 東京佐伯道場 | 8級 | | | |

能登半島・ウクライナ復興支援チャリティー 第2回オープントーナメント東京都空手道選手権大会

部：1 コート：D

(組手【30】小学2年生男子選抜上級軽量級)

本戦:1分30秒 延長:1分30秒

優勝・準優勝

| 段位 | 所属 | 氏名 | ゼッケン | 優勝 | | ゼッケン | 氏名 | 所属 | 段位 | | |
|----|---------------|--------------------|------|------|------|------|------|-------------------|-------------------|------------------------|----|
| 7級 | 新極真会 東京江戸川支部 | 大澤 蒼大 オオサワ ソウタ | 202 | D-67 | D-82 | D-68 | 207 | 吉川 旺希 ヨシカワ オウキ | 新極真会 東京江戸川支部 | 5級 | |
| 7級 | 新極真会 世田谷・杉並支部 | 佐々木 舜也 ササキ シュンヤ | 203 | | | | D-52 | 208 | 平山 絢士 ヒラヤマ ケント | 極真武道空手連盟 極真拳武會 川崎元住吉支部 | 5級 |
| 6級 | 新極真会 東京山手支部 | 田川 直幸 タガワ ナオユキ | 204 | | | | D-46 | 209 | 小沼 千起 コヌマ カズキ | 新極真会 練馬支部 | 8級 |
| 6級 | 新極真会 東京江戸川支部 | 谷 崇仙 タニ タカヒト | 205 | | | | D-53 | 210 | 松島 慶弥 マツシマ ケイヤ | 優弥道場 | 4級 |
| 6級 | 新極真会 福岡支部 | 馬場 翔生 ババ ショウキ | 206 | | | | D-55 | 211 | 松本 陽城 マツモト ハルク | 新極真会 板木支部 | 8級 |

能登半島・ウクライナ復興支援チャリティー 第2回オープントーナメント東京都空手道選手権大会

部：1 コート：D

(組手【31】小学2年生男子選抜上級中量級)

本戦:1分30秒 延長:1分30秒

優勝・準優勝

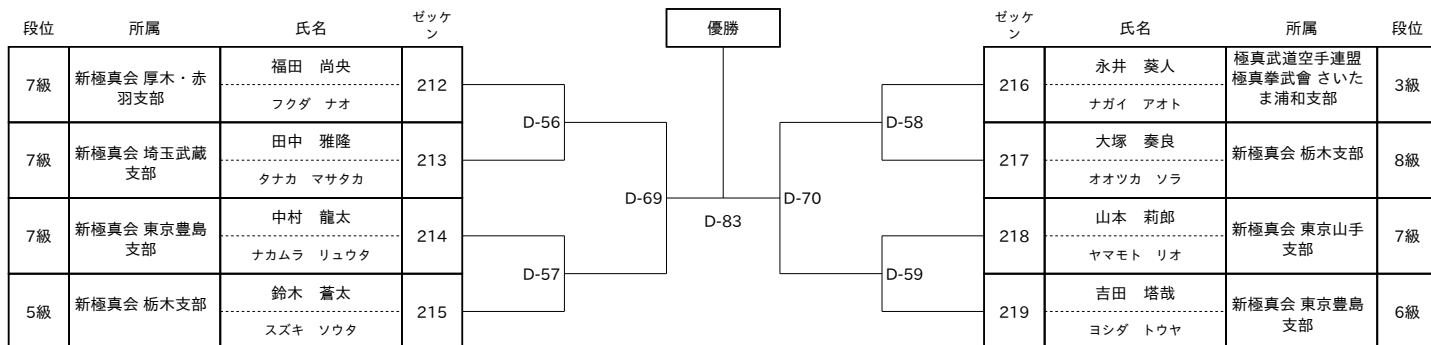

部：1 コート：D

(組手【32】小学2年生男子選抜上級重量級)

本戦:1分30秒 延長:1分30秒

優勝・準優勝

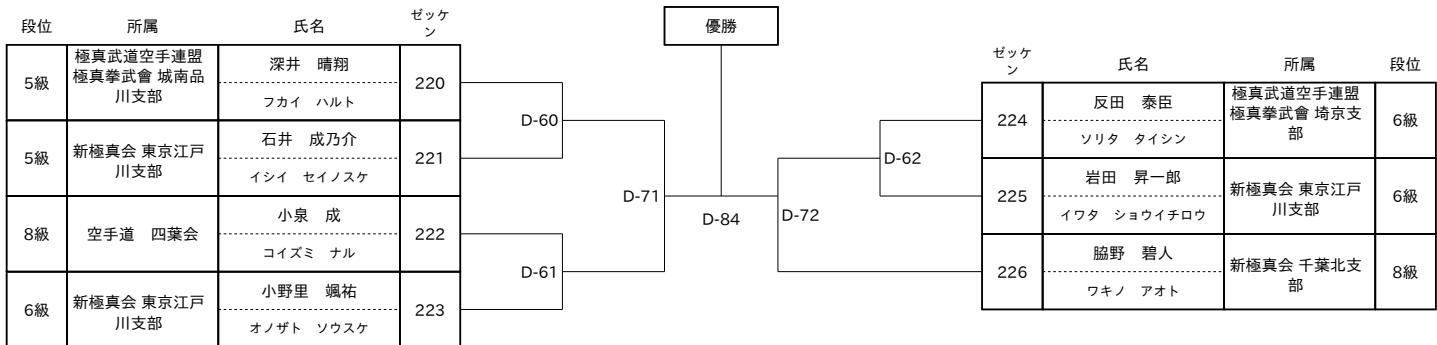

部：1 コート：A

(組手【35】小学2年生女子中級軽量級)

本戦:1分 延長:1分

優勝・準優勝

| 段位 | 所属 | 氏名 | ゼッケン |
|-----|-------------|-------------------|------|
| 7級 | 新極真会 埼玉武蔵支部 | 中川 梓 ナカガワ アズサ | 227 |
| 10級 | 新極真会 東京豊島支部 | 菅原 凜 スガハラ リン | 228 |
| 9級 | 新極真会 西神奈川支部 | 松下 美海 マツシタ ミウナ | 229 |
| 9級 | 新極真会 練馬支部 | 播 琴乃 バン コトノ | 230 |

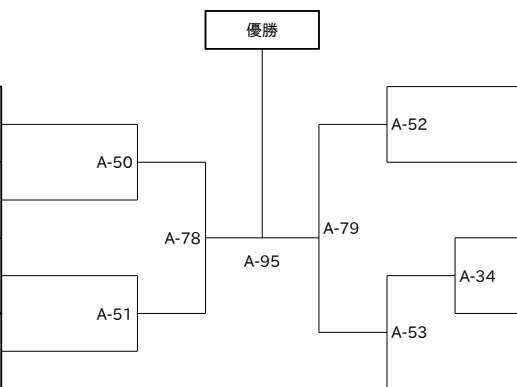

| ゼッケン | 氏名 | 所属 | 段位 |
|------|--------------------|-------------------|-----|
| 231 | 高木 琉愛 タカギ リュナ | 新極真会 神奈川東 横浜支部 | 10級 |
| 232 | 竹田 紋子 タケダ アヤコ | 新極真会 世田谷・ 杉並支部 | 9級 |
| 233 | 宮田 維睦 ミヤタ イチカ | 新極真会 総本部埼 大道場 | 8級 |
| 234 | 杉山 惟 スギヤマ ユイ | 新極真会 東京お茶 の水支部 | 10級 |
| 235 | 稲丸 こなつ イナマル コナツ | 新極真会 沖縄支部 | 8級 |

能登半島・ウクライナ復興支援チャリティー 第2回オープントーナメント東京都空手道選手権大会

部：1 コート：A

(組手【36】小学2年生女子中級重量級)

本戦:1分 延長:1分

優勝

| 段位 | 所属 | 氏名 | ゼッケン | 優勝 | ゼッケン | 氏名 | 所属 | 段位 |
|-----|-----------|-------------------|------|------|------|-------------------|------------------|----|
| 10級 | 新極真会 練馬支部 | 松本 小夏 マツモト コナツ | 236 | A-96 | 237 | 鎌倉 光里 カマクラ ヒカリ | 新極真会 東京首都 西支部 | 9級 |

部：1 コート：E

(組手【38】小学2年生女子選抜上級重量級)

本戦:1分30秒 延長:1分30秒

優勝・準優勝

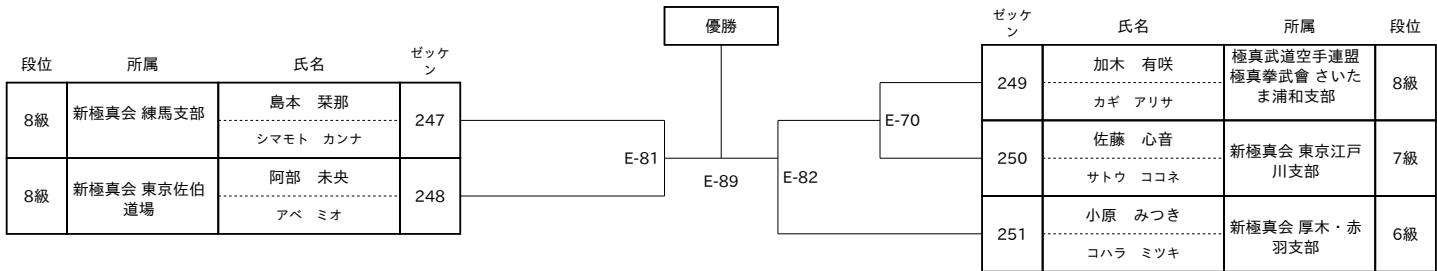

部：1 コート：E

(組手【39】小学3年生男子初級軽量級)

本戦:1分 延長:1分

優勝

| 段位 | 所属 | 氏名 | ゼッケン | | ゼッケン | 氏名 | 所属 | 段位 | |
|----|------------------|-----------------------|------|------|------|-----|-----------------|-------------------|----|
| 無級 | 新極真会 東京首都 西支部 | 木下 洋秀 キノシタ ヒロヒデ | 252 | E-83 | E-90 | 254 | 土井 颯月 ドイ サツキ | 新極真会 世田谷・ 杉並支部 | 無級 |
| 無級 | 新極真会 神奈川北 支部 | チャールトン 團 チャールトン ダン | 253 | | | | | | |

優勝

部：1 コート：E

(組手 [41] 小学3年生男子中級軽量級)

本戦:1分 延長:1分

優勝・準優勝・3位2名

| 段位 | 所属 | 氏名 | ゼッケン | 優勝 | | ゼッケン | 氏名 | 所属 | 段位 | |
|-----|-----------------|-----------|------|------|------|------|-----|----------|---------------|------------|
| 10級 | 新極真会 東京武蔵野吉祥寺支部 | 杉本 英飛 | 255 | E-20 | E-29 | E-37 | 275 | 重本 健太郎 | 新極真会 大田南支部 | 7級 |
| | | スギモト エイト | | | | | | | | シゲモト ケンタロウ |
| 10級 | 新極真会 東京お茶の水支部 | 益子 玲璃 | 256 | E-20 | E-29 | E-37 | 276 | 糟谷 太一 | 新極真会 東京首都西支部 | 9級 |
| | | マスコ レイリ | | | | | | | | カスヤ ダイチ |
| 10級 | 新極真会 埼玉大宮西支部 | 細川 瑛太 | 257 | E-20 | E-29 | E-37 | 277 | 江里口 陽大 | 新極真会 埼玉大宮西支部 | 9級 |
| | | ホソカワ エイタ | | | | | | | | エリグチ ヒナタ |
| 8級 | 新極真会 神奈川北支部 | 奥村 聡介 | 258 | E-30 | E-50 | E-38 | 278 | 岸 透真 | 新極真会 練馬支部 | 8級 |
| | | オクムラ ソウスケ | | | | | | | | キシ トオマ |
| 9級 | 新極真会 埼玉大宮西支部 | 長井 壮佑 | 259 | E-30 | E-50 | E-38 | 279 | 日比 英道 | 新極真会 大田南支部 | 6級 |
| | | ナガイ ソウスケ | | | | | | | | ヒビ ハナミチ |
| 8級 | 新極真会 浦和高野道場 | 鎌形 奏志 | 260 | E-31 | E-71 | E-39 | 280 | 木村 一仁 | 新極真会 東京町田支部 | 10級 |
| | | カマガタ ソウシ | | | | | | | | キムラ カズヒト |
| 7級 | 新極真会 世田谷・杉並支部 | 奥瀬 太莉 | 261 | E-31 | E-71 | E-39 | 281 | 原山 宗 | 新極真会 世田谷・杉並支部 | 9級 |
| | | オクセ タイラ | | | | | | | | ハラヤマ シュウ |
| 9級 | 新極真会 厚木・赤羽支部 | 山内 葵生 | 262 | E-21 | E-51 | E-25 | 282 | 益子 湊介 | 新極真会 神奈川北支部 | 9級 |
| | | ヤマウチ アオ | | | | | | | | マシコ ソウスケ |
| 8級 | 新極真会 東京城南川崎支部 | 穂積 進之介 | 263 | E-32 | E-71 | E-40 | 283 | 山下 一貴 | 新極真会 厚木・赤羽支部 | 9級 |
| | | ホヅミ シンノスケ | | | | | | | | ヤマシタ イッキ |
| 8級 | 新極真会 練馬支部 | 中谷 昂暉 | 264 | E-32 | E-71 | E-40 | 284 | 馬場 宗佑 | 新極真会 東京城南川崎支部 | 7級 |
| | | ナカヤ コウキ | | | | | | | | ハバ ソウスケ |
| 8級 | 新極真会 神奈川北支部 | 上原 魁人 | 265 | E-33 | E-84 | E-41 | 285 | 笛吹 航大朗 | 新極真会 練馬支部 | 8級 |
| | | ウエハラ カイト | | | | | | | | ウスイ コウタロウ |
| 9級 | 新極真会 世田谷・杉並支部 | 小宮山 寛太 | 266 | E-22 | E-52 | E-26 | 286 | 佐々木 健介 | 新極真会 世田谷・杉並支部 | 7級 |
| | | コミヤマ カンタ | | | | | | | | ササキ ケンスケ |
| 8級 | 新極真会 東京首都西支部 | 笠 隼人 | 267 | E-34 | E-72 | E-42 | 287 | 美川 直輝 | 新極真会 浦和高野道場 | 7級 |
| | | リュウ ハヤト | | | | | | | | ミカワ ナオキ |
| 9級 | 日本空手道 野地道場 | 桑原 英透 | 268 | E-34 | E-72 | E-42 | 288 | 釜本 直 | 新極真会 東京お茶の水支部 | 8級 |
| | | クワハラ エイト | | | | | | | | カマモト ナオ |
| 7級 | 新極真会 東京山手支部 | 平野 龍仁 | 269 | E-35 | E-72 | E-43 | 289 | 黛 大和 | 新極真会 茨城県央支部 | 7級 |
| | | ヒラノ タツヒト | | | | | | | | マユズミ ヤマト |
| 8級 | 新極真会 練馬支部 | 長島 英希 | 270 | E-35 | E-72 | E-43 | 290 | 内田 瑛大 | 新極真会 東京城南川崎支部 | 7級 |
| | | ナガシマ トシキ | | | | | | | | ウチダ エイタ |
| 8級 | 新極真会 埼玉大宮西支部 | 太田 絢翔 | 271 | E-53 | E-74 | E-27 | 291 | 峯尾 琥太郎 | 新極真会 東京豊島支部 | 7級 |
| | | オオタ アヤト | | | | | | | | ミネオ コタロウ |
| 9級 | 新極真会 東京城南川崎支部 | 大崎 蓮斗 | 272 | E-23 | E-53 | E-27 | 292 | 間下 駿介 | 新極真会 東京山手支部 | 10級 |
| | | オオサキ リオト | | | | | | | | マシタ シュンスケ |
| 10級 | 新極真会 神奈川北支部 | 吉澤 桂 | 273 | E-36 | E-74 | E-28 | 293 | 片寄 翔太 | 新極真会 埼玉大宮西支部 | 8級 |
| | | ヨシザワ ケイ | | | | | | | | カタヨセ ショウタ |
| 9級 | 新極真会 群馬支部 | 田村 宗士 | 274 | E-44 | E-74 | E-28 | 294 | 野口 湊斗 | 新極真会 東京町田支部 | 9級 |
| | | タムラ ソウシ | | | | | | | | ノグチ ミナト |
| | | | | | | | 295 | 今溝 勇輝 | 新極真会 神奈川北支部 | 8級 |
| | | | | | | | | イマミゾ ハヤキ | | |

能登半島・ウクライナ復興支援チャリティー 第2回オープントーナメント東京都空手道選手権大会

部：1 コート：E

(組手【42】小学3年生男子中級重量級)

本戦:1分 延長:1分

優勝・準優勝・3位2名

| 段位 | 所属 | 氏名 | ゼッケン | 優勝 | | ゼッケン | 氏名 | 所属 | 段位 | | |
|----|---------------|--------------------|------|------|------|------|------------------|-------------|-----------------------|---------------|-----|
| 7級 | 新極真会 東京城南川崎支部 | 東 蓮琉 アズマ ハル | 296 | E-92 | E-87 | 306 | 新井 敢太 アライ カンタ | 新極真会 浦和高野道場 | 7級 | | |
| 9級 | 新極真会 東京江戸川支部 | 鈴木 陽人 スズキ ヒビト | 297 | | | E-58 | E-62 | 307 | 田中 晴貴 タナカ ハルキ | 新極真会 神奈川北支部 | 9級 |
| 7級 | 日本空手道 野地道場 | 項 星宇 シャン シンイ | 298 | | | E-45 | E-47 | 308 | 中西 慧 ナカニシ ケイ | 新極真会 総本部道場 | 7級 |
| 8級 | 新極真会 浦和高野道場 | 木村 元彦 キムラ モトヒコ | 299 | | | E-59 | E-63 | 309 | 森山 直 モリヤマ ナオ | 新極真会 世田谷・杉並支部 | 9級 |
| 8級 | 新極真会 東京首都西支部 | 霧久 大貴 ツルヒサ ハルキ | 300 | | | E-86 | E-64 | 310 | サイ イーザン サイ イーザン | 新極真会 東京首都西支部 | 9級 |
| 8級 | 新極真会 世田谷・杉並支部 | 花城 悠生 ハナシロ ユウセイ | 301 | | | E-60 | E-64 | 311 | 宇野 裕貴 ウノ ヒロキ | 新極真会 埼玉大宮西支部 | 9級 |
| 7級 | 新極真会 東京山手支部 | 井上 夏希 イノウエ ナツキ | 302 | | | E-76 | E-64 | 312 | 森 晋作 モリ シンサク | 新極真会 厚木・赤羽支部 | 10級 |
| 9級 | 新極真会 総本部埼玉大道場 | 寺島 健 テラジマ タケル | 303 | | | E-46 | E-78 | 313 | 上條 倫太郎 カミジョウ リンタロウ | 新極真会 東京城南川崎支部 | 8級 |
| 8級 | 新極真会 東京城南川崎支部 | 菅原 悠生 スガワラ ユウセイ | 304 | | | E-61 | E-48 | 314 | 松井 絆蔵 マツイ ハンゾウ | 新極真会 東京お茶の水支部 | 8級 |
| 8級 | 新極真会 東京お茶の水支部 | 大瀧 健蔵 オオタキ ケンゾウ | 305 | | | E-76 | E-65 | 315 | 茂木 旺佑 モテキ オウスケ | 新極真会 東京東支部 | 8級 |

能登半島・ウクライナ復興支援チャリティー 第2回オープントーナメント東京都空手道選手権大会

部：1 コート：F

(組手【43】小学3年生男子選抜上級軽量級)

本戦:1分30秒 延長:1分30秒

優勝・準優勝

| 段位 | 所属 | 氏名 | ゼッケン | 優勝 | | ゼッケン | 氏名 | 所属 | 段位 | | |
|----|---------------|---------------------------------|------|------|------|------|--------------------|--------------|--------------------|--------------|----|
| 4級 | 白蓮会館湘南鎌倉支部 | 渡邊 剛 ワタナベ ゴウ | 316 | F-76 | F-65 | 323 | 一色 陽平 イッシキ ヨウヘイ | 新極真会 東京江戸川支部 | 3級 | | |
| 8級 | 新極真会 浦和高野道場 | 生駒 岳 イコマ ガク | 317 | | | F-47 | F-28 | 324 | 加藤 惺大 カトウ セイタ | 新極真会 千葉南支部 | 5級 |
| 5級 | 新極真会 東京江戸川支部 | 伊東 吟之助 イトウ ギンノスケ | 318 | | | F-25 | F-49 | 325 | 上田 青 ウエダ アオ | 新極真会 静岡支部 | 6級 |
| 6級 | 新極真会 総本部六本木道場 | Gilbert Maxwell ギルバート マックスエル | 319 | | | F-64 | F-29 | 326 | 大沼 柊翔 オオヌマ シュウト | 新極真会 群馬支部 | 5級 |
| 6級 | 新極真会 東京ベイ港支部 | 神谷 新太 カミヤ アラタ | 320 | | | F-26 | F-30 | 327 | 弓削 拓実 ユゲ タクミ | 極真空手道 忍會 | 無級 |
| 7級 | 新極真会 群馬支部 | 齋藤 瑛汰 サイトウ エイタ | 321 | | | F-48 | F-50 | 328 | 鈴木 蒼士 スズキ アオシ | 新極真会 東京江戸川支部 | 5級 |
| 6級 | 新極真会 東京江戸川支部 | 西島 賢志 ニシジマ ケンシ | 322 | | | F-27 | | 329 | 岡本 惟吹 オカモト イブキ | 新極真会 福岡支部 | 4級 |

部：1 コート：F

(組手【44】小学3年生男子選抜上級中量級)

本戦:1分30秒 延長:1分30秒

優勝・準優勝・3位2名

| 段位 | 所属 | 氏名 | ゼッケン | | | ゼッケン | 氏名 | 所属 | 段位 | | |
|----|---------------|--------------------|------|------|------|------|----------------------|--------------|--------------------|-------------|----|
| 6級 | 新極真会 群馬支部 | 今泉 翔琉 イマイズミ カケル | 330 | F-31 | F-51 | F-35 | 川崎 隼輔 カワサキ シュンスケ | 新極真会 東京豊島支部 | 5級 | | |
| 7級 | 新極真会 東京江戸川支部 | 富樫 旭 トガシ アサヒ | 331 | | | | 山崎 尊 ヤマザキ タケル | 新極真会 東京ベイ港支部 | 7級 | | |
| 8級 | 新極真会 千葉南支部 | 鈴木 敬悟 スズキ ケイゴ | 332 | F-32 | F-36 | F-67 | 坂本 智臣 サカモト トモオミ | 新極真会 東京江戸川支部 | 4級 | | |
| 6級 | 新極真会 世田谷・杉並支部 | 永長 樹 エイナガ イツキ | 333 | | | | 中平 涼斗 ナカヒラ スズト | 日本空手道 野地道場 | 8級 | | |
| 8級 | 新極真会 兵庫中央支部 | 神田 総司 カンダ ソウジ | 334 | F-33 | F-52 | F-67 | 佐藤 雄真 サトウ ユウシン | 新極真会 千葉南支部 | 5級 | | |
| 6級 | 新極真会 東京豊島支部 | 佐久間 蒼 サクマ アオ | 335 | | | | 入澤 慶志郎 イリサワ ケイジロウ | 新極真会 西神奈川支部 | 6級 | | |
| 7級 | 日本空手道 野地道場 | 角田 簾斗 スミタ レント | 336 | F-34 | F-38 | F-54 | 加藤 蓮 カトウ レン | 新極真会 東京山手支部 | 8級 | | |
| 5級 | 新極真会 神奈川北支部 | 井植 伊織 イノウエ イオリ | 337 | | | | 福家 應介 フクヤ オウスケ | 新極真会 東京江戸川支部 | 7級 | | |
| | | | | 優勝 | | | | 346 | 杉本 大成 スギモト タイセイ | 新極真会 神奈川北支部 | 6級 |

部：1 コート：F

(組手【48】小学3年生女子中級軽量級)

本戦:1分 延長:1分

優勝・準優勝

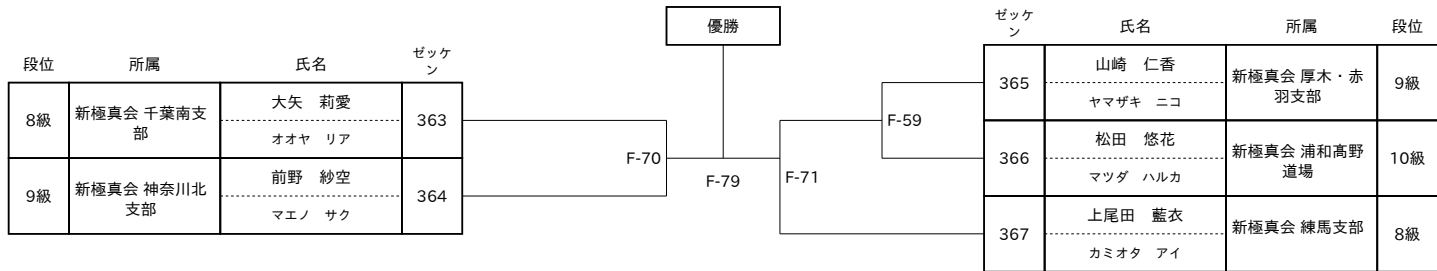

部：1 コート：F

(組手【49】小学3年生女子中級重量級)

本戦:1分 延長:1分

優勝・準優勝

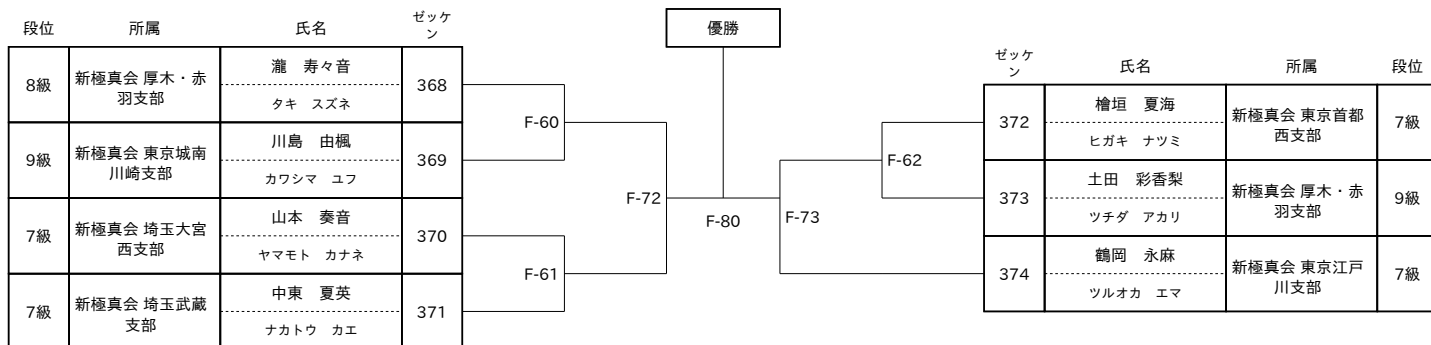

能登半島・ウクライナ復興支援チャリティー 第2回オープントーナメント東京都空手道選手権大会

部：1 コート：B

(組手【50】小学3年生女子選抜上級軽量級)

本戦:1分30秒 延長:1分30秒

優勝・準優勝

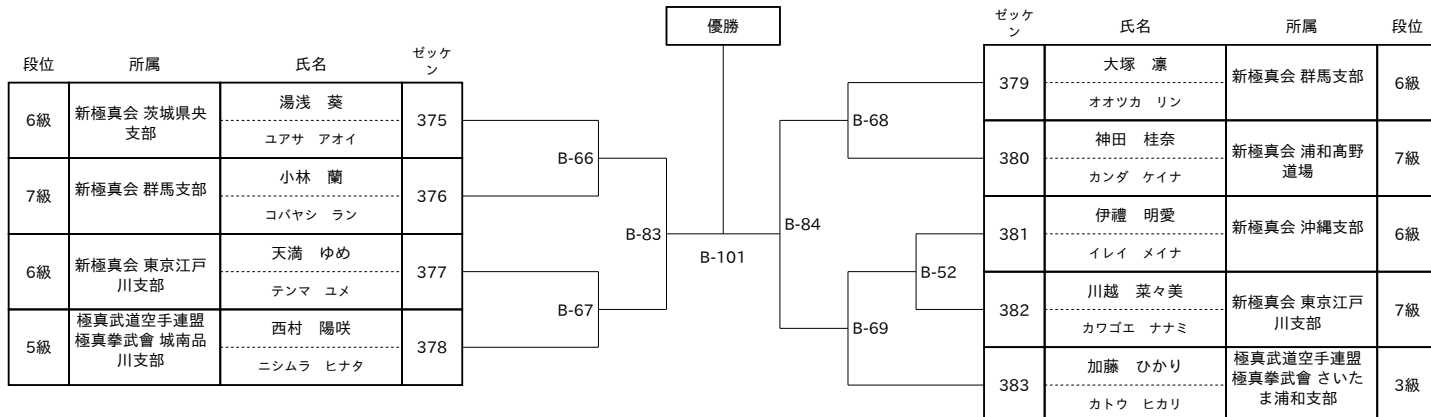

部：1 コート：F

(組手【51】小学3年生女子選抜上級重量級)

本戦:1分30秒 延長:1分30秒

優勝・準優勝

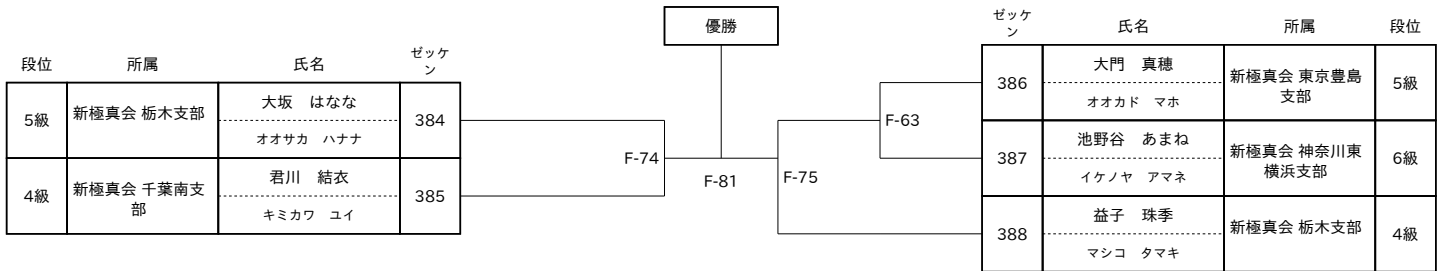

能登半島・ウクライナ復興支援チャリティー 第2回オープントーナメント東京都空手道選手権大会

部：2 コート：A

(組手【52】小学4年生男子初級軽量級)

本戦:1分 延長:1分

優勝・準優勝

| 段位 | 所属 | 氏名 | ゼッケン | | ゼッケン | 氏名 | 所属 | 段位 | |
|----|-----------------|---------------------|------|-------|-------|-------|----------------------|-------------------|------------|
| 無級 | 新極真会 東京江戸川支部 | 宮澤 悠希 ミヤザワ ユウキ | 389 | A-165 | A-184 | A-166 | 橋本 壽太郎 ハシモト ジュタロウ | 新極真会 東京武蔵野吉祥寺支部 | 8級 |
| 無級 | 新極真会 東京武蔵野吉祥寺支部 | 馬淵 幸太郎 マブチ コウタロウ | 390 | | | | 391 | 緒方 琉真 オガタ リュウマ | 日本空手道 野地道場 |

優勝

能登半島・ウクライナ復興支援チャリティー 第2回オープントーナメント東京都空手道選手権大会

部：2 コート：A

(組手【53】小学4年生男子初級重量級)

本戦:1分 延長:1分

優勝

| 段位 | 所属 | 氏名 | ゼッケン | 優勝 | ゼッケン | 氏名 | 所属 | 段位 |
|-----|-------------|--------------------|------|-------|------|--------------------|-----------|----|
| 10級 | 新極真会 東京豊島支部 | 宗重 晃宏 ムネシゲ アキヒロ | 393 | A-185 | 394 | 高井 日出幸 タカイ ヒデユキ | 新極真会総本部道場 | 無級 |

能登半島・ウクライナ復興支援チャリティー 第2回オープントーナメント東京都空手道選手権大会

部：2 コート：F

(組手【54】小学4年生男子中級軽量級)

本戦:1分 延長:1分

優勝・準優勝・3位2名

| 段位 | 所属 | 氏名 | ゼッケン | 優勝 | | ゼッケン | 氏名 | 所属 | 段位 | | |
|----|---------------|-------------------|------|-------|-------|-------|------------------|-------------|--------------------|---------------|-----|
| 8級 | 新極真会 厚木・赤羽支部 | 後藤 郁翔 ゴトウ アヤト | 395 | F-127 | F-143 | 404 | 中川 駿 ナカガワ シュン | 新極真会 埼玉武蔵支部 | 7級 | | |
| 8級 | 新極真会 東京お茶の水支部 | 土屋 宙斗 ツチヤ ヒロト | 396 | | | F-92 | F-96 | 405 | 岩崎 友春 イワサキ トモハル | 新極真会 東京城南川崎支部 | 7級 |
| 7級 | 新極真会 東京城南川崎支部 | 伴 知樹 バン トモキ | 397 | | | F-82 | F-114 | 406 | 鈴木 草哉 スズキ ソウヤ | 新極真会 東京首都西支部 | 7級 |
| 7級 | 新極真会 埼玉武蔵支部 | 山川 諒 ヤマカワ リョウ | 398 | | | F-93 | F-97 | 407 | 石田 馨 イシダ ケイ | 新極真会 厚木・赤羽支部 | 8級 |
| 7級 | 新極真会 東京町田支部 | 福島 来陽 フクシマ ライヒ | 399 | | | F-94 | F-128 | 408 | 佐々木 蓮 ササキ レン | 新極真会 総本部埼玉大道場 | 7級 |
| 7級 | 新極真会 厚木・赤羽支部 | 影島 壮汰 カゲシマ ソウタ | 400 | | | F-95 | F-98 | 409 | 遠藤 歩 エンドウ アユム | 新極真会 東京町田支部 | 7級 |
| 7級 | 実戦武道空手 武心塾 | 小出 空弥 コイデ クウヤ | 401 | | | F-113 | F-115 | 410 | 阿部 晴希 アベ ハルキ | 日本空手道 野地道場 | 7級 |
| 7級 | 新極真会 西神奈川支部 | 運上 葵 ウンジョウ アオイ | 402 | | | F-96 | F-83 | 411 | 長岡 凌杏 ナガオカ リアン | 新極真会 埼玉大宮西支部 | 10級 |
| 7級 | 新極真会 東京佐伯道場 | 石井 優真 イシイ ユウマ | 403 | | | F-97 | F-99 | 412 | 川口 時生 カワグチ トキオ | 新極真会 厚木・赤羽支部 | 7級 |

能登半島・ウクライナ復興支援チャリティ 第2回オープントーナメント東京都空手道選手権大会

部：2 コート：E

(組手【55】小学4年生男子中級重量級)

本戦:1分 延長:1分

優勝・準優勝

| 段位 | 所属 | 氏名 | ゼッケン | 優勝 | | ゼッケン | 氏名 | 所属 | 段位 | | |
|----|-----------------|---------------------|------|-------|-------|-------|-------------------|------------------|---------------------|---------------|----|
| 8級 | 新極真会 東京武蔵野吉祥寺支部 | 田部 承太郎 タベ ジョウタロウ | 413 | E-198 | E-198 | 418 | 石川 圭吾 イシカワ ケイゴ | 新極真会 東京東支部 | 8級 | | |
| 7級 | 新極真会 東京町田支部 | 水野 晴太 ミズノ ハルタ | 414 | | | E-172 | 419 | 北川 環 キタガワ メグル | 新極真会 東京山手支部 | 8級 | |
| 7級 | 新極真会 東京山手支部 | 平子 明蓮 ヒラコ アレン | 415 | | | E-147 | E-174 | 420 | 今泉 遼春 イマイズミ リョウハ | 新極真会 厚木・赤羽支部 | 8級 |
| 7級 | 新極真会 栃木支部 | 落合 翔 オチアイ カケル | 416 | | | E-173 | E-189 | 421 | 小野 佑都 オノ ユウト | 新極真会 東京城南川崎支部 | 9級 |
| 8級 | 新極真会 神奈川北支部 | 山本 飛雄馬 ヤマモト ヒュウマ | 417 | | | E-175 | E-148 | 422 | 三坂 亘晟 ミサカ コウセイ | 新極真会 東京町田支部 | 7級 |

能登半島・ウクライナ復興支援チャリティー 第2回オープントーナメント東京都空手道選手権大会

部：2 コート：F

(組手【56】小学4年生男子選抜上級軽量級)

本戦:1分30秒 延長:1分30秒

優勝・準優勝・3位2名

| 段位 | 所属 | 氏名 | ゼッケン | 優勝 | | ゼッケン | 氏名 | 所属 | 段位 | | |
|----|--------------|------------------------|------|-------|-------|-------|-------------------|--------------|---------------------|---------------|----|
| 3級 | 新極真会 東京江戸川支部 | 田中 劉聖 タナカ リュウセイ | 423 | F-100 | F-144 | 435 | 宮司 和葵 ミヤジ カズキ | 新極真会 東京江戸川支部 | 5級 | | |
| 5級 | 新極真会 東京町田支部 | 岡部 耀 オカベ ヒカル | 424 | | | F-84 | F-104 | 436 | 沼倉 岳斗 ヌマクラ ヤマト | 新極真会 東京ベイ港支部 | 6級 |
| 6級 | 新極真会 湘南支部 | 斉藤 旭飛 サイトウ アサヒ | 425 | | | F-85 | F-88 | 437 | 氏家 勇誠 ウジエ ユウセイ | 新極真会 千葉南支部 | 5級 |
| 4級 | 新極真会 栃木支部 | 鈴木 結翔 スズキ ユイト | 426 | | | F-101 | F-118 | 438 | 大橋 和馬 オオハシ カズマ | 新極真会 埼玉武蔵支部 | 6級 |
| 7級 | 新極真会 東京山手支部 | 金田 颯太 カナダ ソウタ | 427 | | | F-116 | F-89 | 439 | 佐藤 光之助 サトウ コウノスケ | 新極真会 東京江戸川支部 | 4級 |
| 3級 | 新極真会 高知支部 | 関 陽海 セキ ハルミ | 428 | | | F-102 | F-105 | 440 | 堀口 大翔 ホリグチ ヒロト | 新極真会 東京豊島支部 | 5級 |
| 5級 | 新極真会 東京豊島支部 | 中井川 煌太郎 ナカイガワ コウタロウ | 429 | | | F-103 | F-119 | 441 | 塩野 悠人 シオノ ユウト | 新極真会 神奈川東横浜支部 | 3級 |
| 7級 | 新極真会 厚木・赤羽支部 | 小林 凌馬 コバヤシ リョウマ | 430 | | | F-117 | F-106 | 442 | 佐々木 頼杜 ササキ ヨシト | 新極真会 世田谷・杉並支部 | 5級 |
| 6級 | 新極真会 埼玉武蔵支部 | 島村 一瑛 シマムラ イッサ | 431 | | | F-86 | F-90 | 443 | 金田 大翔 カナダ ヒロト | 新極真会 東京首都西支部 | 5級 |
| 5級 | 新極真会 東京山手支部 | 米ノ井 ハル コメノイ ハル | 432 | | | F-87 | F-91 | 444 | 押田 拳真 オシダ ケンシン | 新極真会 東京江戸川支部 | 9級 |
| 4級 | 新極真会 東京江戸川支部 | 福田 大悟 イナダ ダイゴ | 433 | F-107 | F-107 | 445 | 三浦 佑馬 ミウラ ユウマ | 新極真会 東京山手支部 | 6級 | | |
| 7級 | 新極真会 神奈川北支部 | 津久居 陸 ツクイ リク | 434 | | | 446 | 田中 偉知斗 タナカ イチト | 新極真会 福岡支部 | 3級 | | |

部：2 コート：E

(組手【57】小学4年生男子選抜上級中量級)

本戦:1分30秒 延長:1分30秒

優勝・準優勝・3位2名

| 段位 | 所属 | 氏名 | ゼッケン | 優勝 | | | | ゼッケン | 氏名 | 所属 | 段位 | | | | |
|----|---------------|--------------------|------|----|--|--|--|------|----|----|----|-----|--------------------|---------------|----|
| 4級 | 新極真会 東京首都西支部 | 太田 夏羽 オオタ ゲン | 447 | | | | | | | | | | | | |
| 4級 | 新極真会 東京山手支部 | 加藤 隆堅 カトウ リュウケン | 448 | | | | | | | | | 459 | 齋藤 光太 サイトウ コウタ | 新極真会 東京江戸川支部 | 3級 |
| 6級 | 新極真会 神奈川東横浜支部 | 宮内 舞斗 ミヤウチ マイト | 449 | | | | | | | | | 460 | 釜田 蒼汰 カマタ ソウタ | 新極真会 新潟支部 | 6級 |
| 7級 | 日本空手道 野地道場 | 山田 勝海 ヤマダ カツミ | 450 | | | | | | | | | 461 | 渡辺 大聖 ワタナベ タイセイ | 空手道MAC | 5級 |
| 5級 | 新極真会 東京江戸川支部 | 木村 聡太 キムラ ソウタ | 451 | | | | | | | | | 462 | 鈴木 愛琉 スズキ アルト | 新極真会 茨城県央支部 | 7級 |
| 4級 | 白蓮会館湘南鎌倉支部 | 岩崎 日向汰 イワサキ ヒナタ | 452 | | | | | | | | | 463 | 藤平 諒真 フジヒラ リョウマ | 新極真会 神奈川東横浜支部 | 2級 |
| 5級 | 新極真会総本部道場 | 寺澤 樹 テラサワ タツキ | 453 | | | | | | | | | 464 | 渡辺 征侍 ワタナベ セイジ | 新極真会 埼玉武蔵支部 | 6級 |
| 6級 | 新極真会 東京お茶の水支部 | 長岡 いっき ナガオカ イッキ | 454 | | | | | | | | | 465 | 武弘 昇 タケヒロ ジョウ | 新極真会 東京お茶の水支部 | 5級 |
| 3級 | 新極真会 東京江戸川支部 | 岩本 世那 イワモト セナ | 455 | | | | | | | | | 466 | 内田 翔 ウチダ カケル | 新極真会 東京豊島支部 | 4級 |
| 6級 | 新極真会 栃木支部 | 村岡 誠太 ムラオカ セイタ | 456 | | | | | | | | | 467 | 中西 湊大 ナカニシ ソウタ | 日本空手道 野地道場 | 6級 |
| 6級 | 新極真会 神奈川東横浜支部 | 庄司 航 ショウジ コウ | 457 | | | | | | | | | 468 | 仲里 宗佑 ナカザト ソウスケ | 新極真会 練馬支部 | 5級 |
| 3級 | 新極真会 福岡支部 | 都地 諒 ツチ マコト | 458 | | | | | | | | | 469 | 鬼頭 宗佑 キトウ ソウスケ | 新極真会 沖縄支部 | 4級 |

能登半島・ウクライナ復興支援チャリティー 第2回オープントーナメント東京都空手道選手権大会

部：2 コート：D

(組手【58】小学4年生男子選抜上級軽重量級)

本戦:1分30秒 延長:1分30秒

優勝・準優勝・3位2名

| 段位 | 所属 | 氏名 | ゼッケン | 優勝 | | | | ゼッケン | 氏名 | 所属 | 段位 | | | | | | |
|----|---------------|-----------------------|------|----|--|--|--|------|----|----|----|-------|-------|-----|---------------------|---------------|----|
| 7級 | 新極真会 東京江戸川支部 | 塩坂 俊介 シオサカ シュンスケ | 470 | | | | | | | | | | | | | | |
| 6級 | 新極真会 東京お茶の水支部 | 山本 誠一郎 ヤマモト セイイチロウ | 471 | | | | | | | | | D-135 | D-132 | 480 | 関 隆之介 セキ リュウノスケ | 新極真会 神奈川北支部 | 5級 |
| 6級 | 新極真会 総本部道場 | 三井 登希央 ミツイ トキオ | 472 | | | | | | | | | D-127 | D-154 | 481 | 藤原 優伍 フジハラ ユウゴ | 新極真会 東京江戸川支部 | 8級 |
| 6級 | 新極真会 世田谷・杉並支部 | 佐野 日向太 サノ ヒナタ | 473 | | | | | | | | | D-130 | D-133 | 482 | 前田 輝心 マエダ キシン | 新極真会 静岡支部 | 4級 |
| 5級 | 新極真会 東京町田支部 | 米山 朝陽 ヨネヤマ アサヒ | 474 | | | | | | | | | D-131 | D-155 | 483 | 林下 宗祐 ハヤシタ ソウスケ | 新極真会 東京ベイ港支部 | 7級 |
| 5級 | 新極真会 東京山手支部 | 山村 駿介 ヤマムラ シュンスケ | 475 | | | | | | | | | D-128 | D-129 | 484 | 坂井 虎一郎 サカイ コイチロウ | 新極真会 千葉南支部 | 2級 |
| 5級 | 空手道MAC | 渡辺 煌大 ワタナベ オウタ | 476 | | | | | | | | | D-136 | D-134 | 485 | 須藤 禮生 スドウ ダイキ | 新極真会 東京江戸川支部 | 6級 |
| 4級 | 新極真会 静岡支部 | 前田 空星 マエダ クウト | 477 | | | | | | | | | D-153 | D-137 | 486 | 野元 琉生 ノモト ルイ | 新極真会 静岡支部 | 3級 |
| 6級 | 新極真会 東京豊島支部 | 西村 真心 ニシムラ マコ | 478 | | | | | | | | | D-129 | D-129 | 487 | 市川 昇 イチカワ ショウ | 新極真会 東京豊島支部 | 4級 |
| 8級 | 新極真会 総本部埼玉大道場 | 石山 哲成 イシヤマ テッセイ | 479 | | | | | | | | | D-136 | D-129 | 488 | 野田 聡平 ノダ ソウヘイ | 新極真会 総本部埼玉大道場 | 6級 |

能登半島・ウクライナ復興支援チャリティー 第2回オープントーナメント東京都空手道選手権大会

部：2 コート：F

(組手【62】小学4年生女子中級軽量級)

本戦:1分 延長:1分

優勝・準優勝

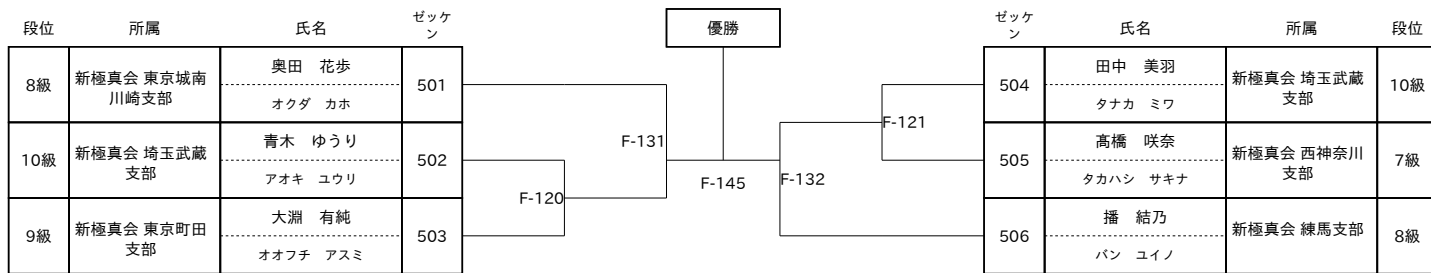

部：2 コート：D

(組手【63】小学4年生女子中級重量級)

本戦:1分 延長:1分

優勝・準優勝

| 段位 | 所属 | 氏名 | ゼッケン | | ゼッケン | 氏名 | 所属 | 段位 |
|-----|---------------|------------------|------|---|------|------------------|---------------|----|
| 10級 | 新極真会 厚木・赤羽支部 | 稲田 彩乃 イナダ アヤノ | 507 | <div style="text-align: center;">優勝</div> <div style="display: flex; justify-content: space-around; align-items: center;"> <div style="border: 1px solid black; padding: 2px;">D-173</div> <div style="border: 1px solid black; padding: 2px;">D-185</div> <div style="border: 1px solid black; padding: 2px;">D-174</div> </div> | 509 | 橋本 季幸 ハシモト キコ | 新極真会 世田谷・杉並支部 | 8級 |
| 9級 | 新極真会 世田谷・杉並支部 | 外崎 雅 トノサキ ミヤビ | 508 | | 510 | 石橋 乃愛 イシバシ ノア | 新極真会 東城南川崎支部 | 7級 |

能登半島・ウクライナ復興支援チャリティー 第2回オープントーナメント東京都空手道選手権大会

部：2 コート：D

(組手【64】小学4年生女子選抜上級軽量級)

本戦:1分30秒 延長:1分30秒

優勝・準優勝

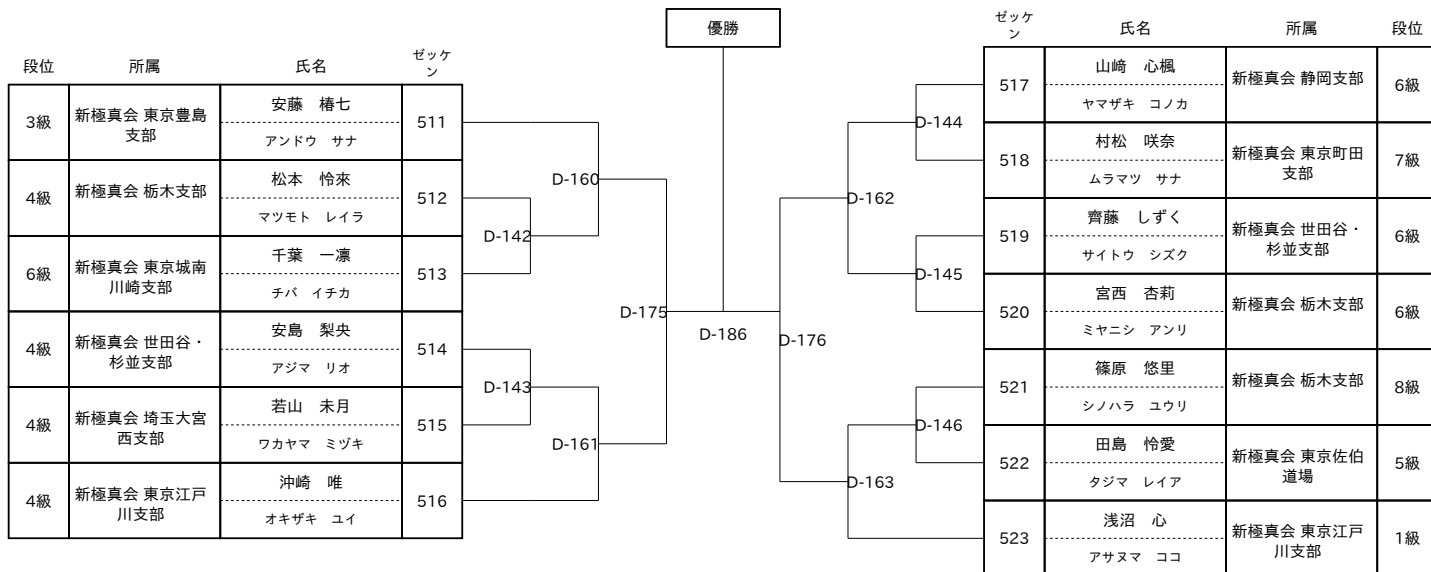

能登半島・ウクライナ復興支援チャリティー 第2回オープントーナメント東京都空手道選手権大会

部：2 コート：D

(組手【65】小学4年生女子選抜上級重量級)

本戦:1分30秒 延長:1分30秒

優勝・準優勝

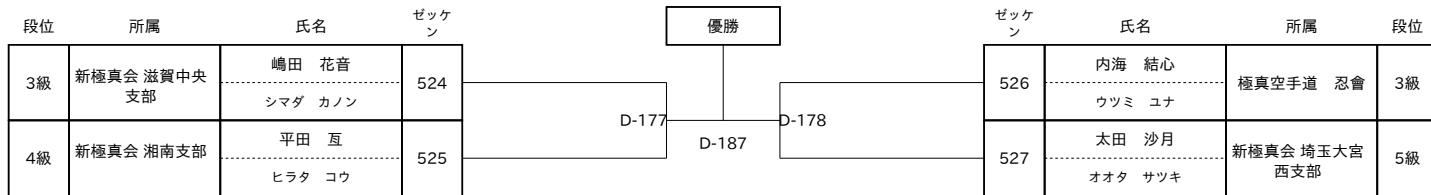

能登半島・ウクライナ復興支援チャリティー 第2回オープントーナメント東京都空手道選手権大会

部：2 コート：E

(組手【66】小学5年生男子初級軽量級)

本戦:1分 延長:1分

優勝

| 段位 | 所属 | 氏名 | ゼッケン | 優勝 | ゼッケン | 氏名 | 所属 | 段位 |
|----|-------------------|-----------------|------|-------|------|------------------|---------------------|----|
| 9級 | 新極真会 世田谷・ 杉並支部 | 原山 蓮 ハラヤマ レン | 528 | E-200 | 529 | 飯塚 勇仁 イツカ ハヤト | 新極真会 東京武蔵 野吉祥寺支部 | 無級 |

能登半島・ウクライナ復興支援チャリティー 第2回オープントーナメント東京都空手道選手権大会

部：2 コート：E

(組手【67】小学5年生男子初級重量級)

本戦:1分 延長:1分

優勝・準優勝

| 段位 | 所属 | 氏名 | ゼッケン | | ゼッケン | 氏名 | 所属 | 段位 | |
|----|---------------|-------------------|------|-------|-------|-------|-------------------|---------------------|--------------|
| 9級 | 新極真会 浦和高野道場 | 丸山 悠太 マルヤマ ユウタ | 530 | E-192 | E-201 | E-193 | 川口 統真 カワグチ トウマ | 新極真会 東京お茶の水支部 | 10級 |
| 8級 | 新極真会 東京城南川崎支部 | 内田 橙 ウチダ ダイ | 531 | | | | 532 | 鈴木 晨太郎 スズキ シンタロウ | 新極真会 東京江戸川支部 |

優勝

部：2 コート：E

(組手【68】小学5年生男子中級軽量級)

本戦:1分 延長:1分

優勝・準優勝・3位2名

| 段位 | 所属 | 氏名 | ゼッケン | 優勝 | | ゼッケン | 氏名 | 所属 | 段位 | |
|----|---------------|----------------------|------|-------|-------|-------|-------------------|---------------------|---------------|----|
| 5級 | 新極真会 東京町田支部 | 祝 仰浩 イワイ アオヒロ | 534 | E-157 | E-180 | 549 | 岡本 晴希 オカモト ハルキ | 新極真会 福岡支部 | 8級 | |
| 8級 | 新極真会 湘南支部 | 工藤 時流 クドウ トキル | 535 | | | E-140 | 550 | 池野谷 匠 イケノヤ タクミ | 新極真会 神奈川東横浜支部 | 5級 |
| 7級 | 新極真会 神奈川北支部 | 石橋 虎汰郎 イシバシ コタロウ | 536 | | | E-161 | 551 | 小林 晟明 コバヤシ セイメイ | 新極真会 東京佐伯道場 | 8級 |
| 6級 | 新極真会 世田谷・杉並支部 | 神田 朔和 カンダ サクト | 537 | | | E-141 | 552 | 上原 蒼真 ウエハラ ソウマ | 日本空手道 野地道場 | 6級 |
| 5級 | 新極真会 東京城南川崎支部 | 小竹 春真 コタケ ハルマ | 538 | | | E-182 | 553 | 玉本 悠真 タマモト ユウマ | 新極真会 東京豊島支部 | 8級 |
| 6級 | 新極真会 東京江戸川支部 | 大塚 壮琉 オオツカ タケル | 539 | | | E-142 | 554 | 植松 迪 ウエマツ イタル | 新極真会 世田谷・杉並支部 | 5級 |
| 6級 | 日本空手道 野地道場 | 阿部 陸人 アベ リクト | 540 | | | E-162 | 555 | 松島 凜空 マツシマ リク | 新極真会 大田南支部 | 6級 |
| 5級 | 新極真会 世田谷・杉並支部 | 町屋 俊輔 マチヤ シュンスケ | 541 | | | E-143 | 556 | 谷嶋 孝太 タニシマ コウタ | 新極真会 東京山手支部 | 6級 |
| 6級 | 日本空手道 野地道場 | 稲村 武裕 イナムラ タケヒロ | 542 | | | E-194 | 557 | 君塚 大壽 キミヅカ ダイジュ | 新極真会 世田谷・杉並支部 | 5級 |
| 8級 | 新極真会 東京東支部 | 大野 慶士郎 オオノ ケイシロウ | 543 | | | E-202 | 558 | 高山 大樹 タカヤマ ダイキ | 日本空手道 野地道場 | 6級 |
| 7級 | 新極真会 東京山手支部 | 埜 宥真 タオ ユウマ | 544 | | | E-195 | 559 | 宮森 瑛慈 ミヤモリ エイジ | 新極真会 東京豊島支部 | 8級 |
| 6級 | 新極真会 東京城南川崎支部 | 藤田 龍ノ介 フジタ リュウノスケ | 545 | | | E-181 | 560 | 岩崎 碧凜 イワサキ アオリ | 新極真会 東京お茶の水支部 | 7級 |
| 7級 | 新極真会 練馬支部 | 下川 朔久郎 シモカワ サクロウ | 546 | | | E-183 | 561 | 沢井 玲音 サワイ レオン | 新極真会 西神奈川支部 | 5級 |
| 7級 | 新極真会 神奈川東横浜支部 | 西城 琉輝 サイジョウ リュウキ | 547 | | | E-163 | 562 | 別府 祐吏 ベップ ユウリ | 新極真会 練馬支部 | 8級 |
| 7級 | 新極真会 東京佐伯道場 | 前田 遥斗 マエダ ハルト | 548 | | | E-144 | 563 | 中込 涼介 ナカゴメ リョウスケ | 新極真会 東京城南川崎支部 | 5級 |
| | | | | | | E-133 | | | | |
| | | | | E-134 | | | | | | |
| | | | | E-135 | | | | | | |
| | | | | E-136 | | | | | | |
| | | | | E-137 | | | | | | |
| | | | | E-138 | | | | | | |
| | | | | E-139 | | | | | | |

能登半島・ウクライナ復興支援チャリティー 第2回オープントーナメント東京都空手道選手権大会

部：2 コート：E

(組手【69】小学5年生男子中級重量級)

本戦:1分 延長:1分

優勝・準優勝

| 段位 | 所属 | 氏名 | ゼッケン | 優勝 | | | | ゼッケン | 氏名 | 所属 | 段位 | | |
|----|---------------|------------|------|-------|-------|-------|-------|-------|--------|------|-----------|---------------|----|
| 7級 | 新極真会 東京江戸川支部 | 佐藤 陽斗 | 564 | E-196 | E-203 | E-197 | E-186 | 572 | 福井 弦之介 | 安廣道場 | 3級 | | |
| 5級 | 新極真会 東京城南川崎支部 | 外村 健人 | 565 | | | | | E-165 | E-169 | 573 | 高瀬 蒼介 | 新極真会 東京城南川崎支部 | 5級 |
| 8級 | 新極真会 埼玉大宮西支部 | 嶋村 碧人 | 566 | | | | | E-184 | E-170 | 574 | 廣岡 亮吾 | 新極真会 東京佐伯道場 | 7級 |
| 5級 | 新極真会 世田谷・杉並支部 | 浅井 俊 | 567 | | | | | E-166 | E-171 | 575 | 佐別當 拓己 | 新極真会 浦和高野道場 | 6級 |
| 5級 | 新極真会 東京佐伯道場 | 梅木 晴十郎 | 568 | | | | | E-167 | E-187 | 576 | 川島 滋 | 新極真会 埼玉大宮西支部 | 7級 |
| 8級 | 新極真会 厚木・赤羽支部 | 武田 聡 | 569 | | | | | E-185 | E-171 | 577 | 岩口 隼 | 新極真会 東京江戸川支部 | 7級 |
| 7級 | 新極真会 東京城南川崎支部 | 羽田野 幹太 | 570 | | | | | E-168 | E-187 | 578 | 若林 虎我 | 新極真会 栃木支部 | 6級 |
| 8級 | 新極真会 西神奈川支部 | 片平 夢翔 | 571 | | | | | E-168 | E-187 | | ワカバヤシ タイガ | | |
| | | サトウ ハルト | | | | | | | | | | | |
| | | ホカムラ ケント | | | | | | | | | | | |
| | | シマムラ アオト | | | | | | | | | | | |
| | | アサイ シュン | | | | | | | | | | | |
| | | ウメキ セイジウロウ | | | | | | | | | | | |
| | | タケダ サトシ | | | | | | | | | | | |
| | | ハタノ カンタ | | | | | | | | | | | |
| | | カタヒラ ユメト | | | | | | | | | | | |

部：2 コート：C

(組手【70】小学5年生男子選抜上級軽量級)

本戦:1分30秒 延長:1分30秒

優勝・準優勝・3位2名

| 段位 | 所属 | 氏名 | ゼッケン | 優勝 | | ゼッケン | 氏名 | 所属 | 段位 | | |
|----|--------------|---------------------|------|-------|-------|-------|------------------|--------------|----------------------|---------------|----|
| 1級 | 新極真会 東京豊島支部 | 佐野 颯 サノ ハヤテ | 579 | C-150 | C-160 | 589 | 小林 葵 コバヤシ アオイ | 新極真会 東京豊島支部 | 1級 | | |
| 4級 | 新極真会 栃木支部 | 瀬在 健介 セザイ ケンスケ | 580 | | | C-104 | C-108 | 590 | 田中 稜真 タナカ リョウマ | 新極真会 東京江戸川支部 | 2級 |
| 3級 | 新極真会 千葉南支部 | 渡辺 優翔 ワタナベ ユウト | 581 | | | C-99 | C-101 | 591 | 池田 洸諱 イケダ アキト | 新極真会 東京城南川崎支部 | 4級 |
| 3級 | 新極真会 東京江戸川支部 | 新井 理仁 アライ リヒト | 582 | | | C-105 | C-109 | 592 | 上田 朝日 ウエダ アサヒ | 新極真会 静岡支部 | 4級 |
| 5級 | 新極真会 厚木・赤羽支部 | 木塚 康之祐 キヅカ コウノスケ | 583 | | | C-106 | C-110 | 593 | 小林 暁史 コバヤシ アキフミ | 武立会館 | 5級 |
| 6級 | 新極真会 岐阜支部 | 田中 祐雅 タナカ コウガ | 584 | | | C-107 | C-111 | 594 | 氏家 京太郎 ウジエ キョウタロウ | 新極真会 千葉南支部 | 4級 |
| 9級 | 新極真会 沖縄支部 | 儀間 那琉 ギマ ナツキ | 585 | | | C-100 | C-102 | 595 | 牧野 悠生 マキノ コウセイ | 極真空手道 忍會 | 無級 |
| 4級 | 新極真会 静岡支部 | 諸岡 姫勇和 モロオカ ヒユウワ | 586 | | | C-131 | C-103 | 596 | 小松 誠汰郎 コマツ セイタロウ | 新極真会 東京佐伯道場 | 4級 |
| 2級 | 新極真会 東京江戸川支部 | 増田 晟士 マスタ マサヒト | 587 | | | C-107 | C-111 | 597 | 荒井 伊織 アライ イオリ | 新極真会 浦和高野道場 | 6級 |
| 3級 | 立志会 | 本杉 一騎 モトスギ イッキ | 588 | | | C-131 | C-111 | 598 | 小林 心優 コバヤシ コウ | 新極真会 神奈川北支部 | 5級 |
| | | | | | | 599 | 浅沼 天 アサヌマ テン | 新極真会 東京江戸川支部 | 1級 | | |

部：2 コート：D

(組手【71】小学5年生男子選抜上級中量級)

本戦:1分30秒 延長:1分30秒

優勝・準優勝

| 段位 | 所属 | 氏名 | ゼッケン | 優勝 | | ゼッケン | 氏名 | 所属 | 段位 |
|----|---------------|-------------------|------|-------|-------|-------|----------|---------------|----|
| 4級 | 空手道 四葉会 | 逸見 新 ヘンミ アラタ | 600 | D-164 | D-179 | D-149 | 赤木 朝日 | 新極真会 大田南支部 | 4級 |
| 6級 | 新極真会 練馬支部 | 小沼 律貴 コヌマ リツキ | 601 | | | | アカギ アサヒ | 新極真会 東京豊島支部 | 4級 |
| 4級 | 新極真会 大田南支部 | 渡邊 律希 ワタナベ リツキ | 602 | D-147 | D-180 | D-150 | 遠藤 文人 | 新極真会 埼玉武蔵支部 | 4級 |
| 5級 | 新極真会 東京ベイ港支部 | 加藤 蹴葵 カトウ カケリ | 603 | | | | エンドウ モンド | 新極真会 埼玉武蔵支部 | 5級 |
| 2級 | 新極真会 世田谷・杉並支部 | 後藤 真生 ゴトウ マオ | 604 | D-148 | D-188 | D-166 | 加藤 龍司 | 新極真会 埼玉武蔵支部 | 5級 |
| 4級 | 新極真会 茨城県央支部 | 白戸 結希椰 シラト ユキヤ | 605 | | | | カトウ リュウジ | 新極真会 神奈川北支部 | 5級 |
| | | | | D-165 | D-180 | D-151 | 長濱 大明 | 新極真会 神奈川北支部 | 5級 |
| | | | | | | | 鈴木 広夢 | 新極真会 東京城南川崎支部 | 4級 |
| | | | | D-167 | D-180 | D-167 | 鈴木 広夢 | 新極真会 東京城南川崎支部 | 4級 |
| | | | | | | | スズキ ヒロム | 新極真会 東京城南川崎支部 | 4級 |
| | | | | | | | 川島 汐音 | 新極真会 世田谷・杉並支部 | 3級 |
| | | | | | | | カワシマ シオン | 新極真会 世田谷・杉並支部 | 3級 |
| | | | | | | | 小林 樹生 | 新極真会 福岡支部 | 3級 |
| | | | | | | | コバヤシ イツキ | 新極真会 福岡支部 | 3級 |

能登半島・ウクライナ復興支援チャリティー 第2回オープントーナメント東京都空手道選手権大会

部：2 コート：C

(組手【73】小学5年生男子選抜上級重量級)

本戦:1分30秒 延長:1分30秒

優勝・準優勝

| 段位 | 所属 | 氏名 | ゼッケン | 優勝 | | ゼッケン | 氏名 | 所属 | 段位 | | |
|----|----------------|-----------------------|------|-------|-------|-------|-------------------|-------------|----------------------|---------------|----|
| 3級 | 新極真会 徳島北東あわじ支部 | 前川 憲吾 マエガワ ケンゴ | 626 | C-154 | C-162 | 633 | 金澤 輝旺 カナザワ テルオ | 新極真会 東京豊島支部 | 2級 | | |
| 5級 | 新極真会 練馬支部 | 島本 金太郎 シマモト キンタロウ | 627 | | | C-138 | C-120 | 634 | 川口 裕二郎 カワグチ ユウジロウ | 新極真会 東京山手支部 | 4級 |
| 6級 | 新極真会 千葉南支部 | 成田 海里 ナリタ カイリ | 628 | | | C-117 | C-140 | 635 | 鈴木 豪 スズキ ゴウ | 新極真会 世田谷・杉並支部 | 2級 |
| 5級 | 空手道 四葉会 | 栗原 心真 クリハラ シンマ | 629 | | | C-118 | C-121 | 636 | 佐藤 翔己 サトウ ショウキ | 新極真会 千葉南支部 | 4級 |
| 4級 | 新極真会 千葉南支部 | 本沢 丹司 ホンザワ アカシ | 630 | | | C-139 | C-155 | 637 | 山之内 翔哉 ヤマノウチ ショウヤ | 新極真会 大阪神戸湾岸支部 | 1級 |
| 4級 | 新極真会 東京城南川崎支部 | 佐藤 恭一郎 サトウ キョウイチロウ | 631 | | | C-119 | C-122 | 638 | 青柳 智也 アオヤギ トモヤ | 新極真会 東京東支部 | 4級 |
| 1級 | 新極真会 大阪神戸湾岸支部 | 山之内 晴哉 ヤマノウチ セイヤ | 632 | | | C-119 | C-141 | 639 | 林 世真 リン セジン | 新極真会 厚木・赤羽支部 | 6級 |

能登半島・ウクライナ復興支援チャリティー 第2回オープントーナメント東京都空手道選手権大会

部：2 コート：C

(組手【76】小学5年生女子中級軽量級)

本戦:1分 延長:1分

優勝・準優勝

| 段位 | 所属 | 氏名 | ゼッケン | 優勝 | | ゼッケン | 氏名 | 所属 | 段位 | | |
|----|--------------|--------------------|------|-------|-------|-------|----------------|--------------|------------------|--------------|----|
| 6級 | 新極真会 東京町田支部 | 森 友莉彩 モリ ユリア | 640 | C-156 | C-163 | 646 | 金 雨墨 キン アスミ | 新極真会 東京江戸川支部 | 5級 | | |
| 5級 | 新極真会 東京江戸川支部 | 虞 茹楽 グ ユラ | 641 | | | C-142 | C-144 | 647 | 山本 瑛真 ヤマモト エマ | 新極真会 神奈川北支部 | 8級 |
| 8級 | 新極真会 練馬支部 | 長島 愛英 ナガシマ アエ | 642 | | | C-123 | C-125 | 648 | 川口 純 カワグチ ジュン | 新極真会 東京佐伯道場 | 8級 |
| 8級 | 新極真会 東京江戸川支部 | 岡本 明花音 オカモト アカネ | 643 | | | C-124 | C-126 | 649 | 鹿嶋 瑠愛 カシマ ルア | 新極真会 大田南支部 | 6級 |
| 6級 | 新格闘術 五十嵐道場 | 高野 麗梨香 タカノ リリカ | 644 | | | C-143 | C-145 | 650 | 秋山 楓 アキヤマ カエデ | 新極真会 東京首都西支部 | 6級 |
| 6級 | 新極真会 厚木・赤羽支部 | 佐藤 惺 サトウ シズカ | 645 | | | | | 651 | 瀧 七々海 タキ ナナミ | 新極真会 厚木・赤羽支部 | 6級 |

能登半島・ウクライナ復興支援チャリティー 第2回オープントーナメント東京都空手道選手権大会

部：2 コート：B

(組手【77】小学5年生女子中級重量級)

本戦:1分 延長:1分

優勝

| 段位 | 所属 | 氏名 | ゼッケン | 優勝 | ゼッケン | 氏名 | 所属 | 段位 |
|----|--------------|-------------------|------|-------|------|-------------------|-------------|----|
| 6級 | 新極真会 東京江戸川支部 | 木村 いろは キムラ イロハ | 652 | B-197 | 653 | 大原 佑雛 オオハラ ユウナ | 新極真会 東京佐伯道場 | 5級 |

能登半島・ウクライナ復興支援チャリティー 第2回オープントーナメント東京都空手道選手権大会

部：2 コート：B

(組手【78】小学5年生女子選抜上級軽量級)

本戦:1分30秒 延長:1分30秒

優勝・準優勝

| 段位 | 所属 | 氏名 | ゼッケン | 優勝 | | ゼッケン | 氏名 | 所属 | 段位 |
|----|--------------|-------------------|------|-------|-------|-------|------------------|--------------|-------------------|
| 3級 | 新極真会 沖縄支部 | 吉田 にと ヨシダ ニコ | 654 | B-161 | B-183 | B-198 | 川田 幸 カワタ サチ | 新極真会 厚木・赤羽支部 | 5級 |
| 3級 | 新極真会 栃木支部 | 南 歩里 ミナミ アユリ | 655 | | | | | B-162 | B-184 |
| 6級 | 新格闘術 五十嵐道場 | 田中 茉衣 タナカ マイ | 656 | B-163 | B-164 | 660 | 宮本 莉子 ミヤモト リコ | | |
| 3級 | 新極真会 東京江戸川支部 | 平林 莉緒 ヒラバヤシ リオ | 657 | | | | 661 | 2級 | 作間 祐莉那 サクマ ユリナ |

部：2 コート：B

(組手【79】小学5年生女子選抜上級重量級)

本戦:1分30秒 延長:1分30秒

優勝・準優勝

| 段位 | 所属 | 氏名 | ゼッケン | 優勝 | | | | ゼッケン | 氏名 | 所属 | 段位 | | |
|----|-------------------|-------------------|------|----|-------|-------|-------|-------|-------------------|----------------------------|--------------------|-------------------|----|
| 3級 | 新極真会 栃木支部 | 中澤 倫子 ナカザワ ミチコ | 662 | 優勝 | B-199 | B-186 | B-167 | 670 | 齋藤 心希 サイトウ コノン | 極真武道空手連盟 極真拳武會 さいたま浦和支部 | 3級 | | |
| 6級 | 新極真会 神奈川東 横浜支部 | 松本 保乃 マツモト ホノ | 663 | | | | | B-139 | B-143 | 671 | 大杉 綾夏 オオスギ アヤカ | 新極真会 千葉南支 部 | 3級 |
| 3級 | 新極真会 千葉南支 部 | 大熊 春陽 オオクマ ハルヒ | 664 | | | | | B-140 | B-144 | 672 | 山中 璃音 ヤマナカ リン | 新極真会 東京首都 西支部 | 4級 |
| 6級 | 日本空手道 野地道 場 | 大西 そら オオニシ ソラ | 665 | | | | | B-141 | B-145 | 673 | 楢原 彩加 ナラハラ サヤカ | 新極真会 東京江戸 川支部 | 2級 |
| 4級 | 新極真会 総本部道 場 | 黒木 音 クロキ オト | 666 | | | | | B-142 | B-168 | 674 | 梅澤 琴音 ウメザワ コトネ | 新極真会 神奈川東 横浜支部 | 4級 |
| 4級 | 新極真会 浦和高野 道場 | 菊地 心 キクチ シン | 667 | | | | | B-166 | | 675 | 阿南 理咲子 アナム リサコ | 新極真会 東京お茶 の水支部 | 4級 |
| 4級 | 新極真会 埼玉大宮 西支部 | 浅見 惺捺 アサミ セイナ | 668 | | | | | | | 676 | 五十嵐 唯郁 イガラシ ユイカ | 新格闘術 五十嵐道 場 | 2級 |
| 5級 | 新極真会 厚木・赤 羽支部 | 羽鳥 咲紀 ハトリ サキ | 669 | | | | | | | | | | |

能登半島・ウクライナ復興支援チャリティー 第2回オープントーナメント東京都空手道選手権大会

部：2 コート：B

(組手【80】小学6年生男子初級軽量級)

本戦:1分 延長:1分

優勝・準優勝

| 段位 | 所属 | 氏名 | ゼッケン | | ゼッケン | 氏名 | 所属 | 段位 |
|-----|-----------------|--------------------|------|---|------|-------------------|-----------------|----|
| 10級 | 新極真会 東京武蔵野吉祥寺支部 | 杉本 空良人 スギモト ソラト | 677 | <div style="text-align: center;">優勝</div> <div style="display: flex; justify-content: space-around; align-items: center;"> <div style="border: 1px solid black; padding: 2px;">B-187</div> <div style="border: 1px solid black; padding: 2px;">B-200</div> <div style="border: 1px solid black; padding: 2px;">B-188</div> </div> | 679 | 鈴木 英直 スズキ ヒデナオ | 新極真会 東京東支部 | 無級 |
| 10級 | 新極真会 東京山手支部 | 加藤 楓 カトウ カエデ | 678 | | 680 | 西村 徹仁 ニシムラ ゲント | 新極真会 東京武蔵野吉祥寺支部 | 9級 |

能登半島・ウクライナ復興支援チャリティー 第2回オープントーナメント東京都空手道選手権大会

部：2 コート：B

(組手【82】小学6年生男子中級軽量級)

本戦:1分 延長:1分

優勝・準優勝

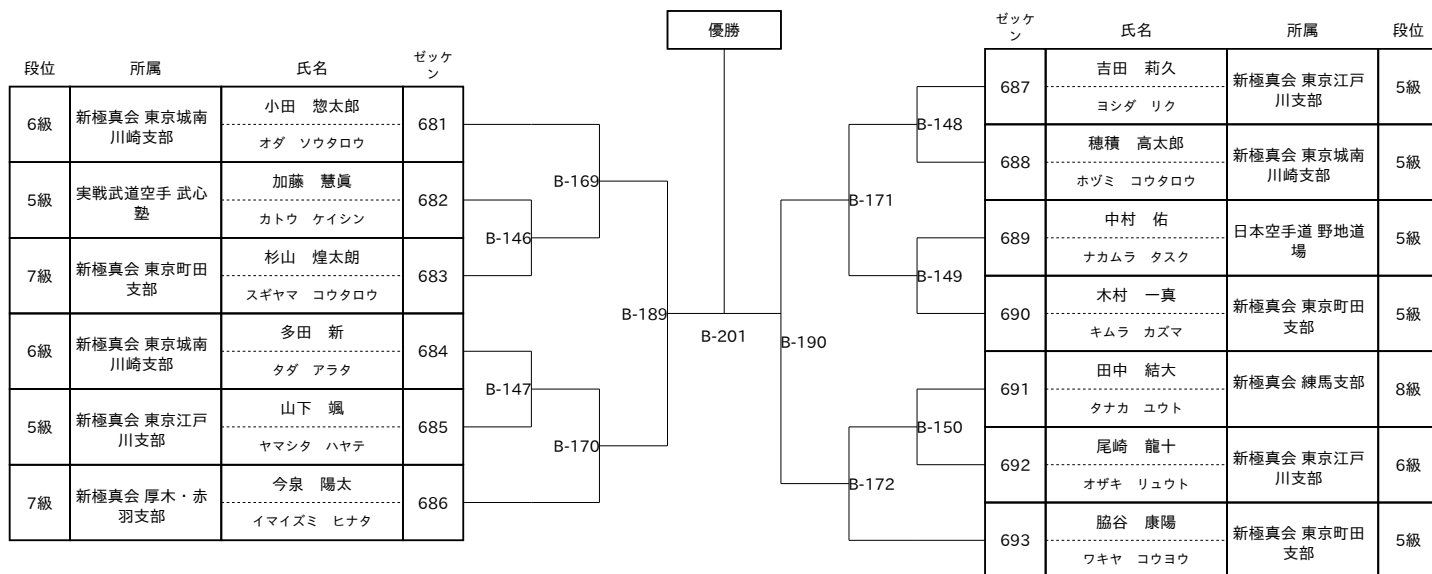

能登半島・ウクライナ復興支援チャリティー 第2回オープントーナメント東京都空手道選手権大会

部：2 コート：B

(組手【83】小学6年生男子中級重量級)

本戦:1分 延長:1分

優勝・準優勝

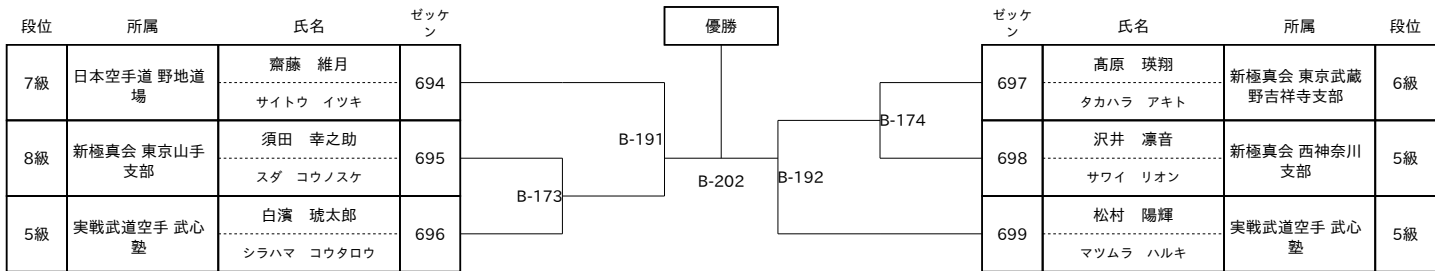

能登半島・ウクライナ復興支援チャリティー 第2回オープントーナメント東京都空手道選手権大会

部：2 コート：B

(組手【85】小学6年生男子選抜上級中量級)

本戦:1分30秒 延長:1分30秒

優勝・準優勝

| 段位 | 所属 | 氏名 | ゼッケン | 優勝 | | ゼッケン | 氏名 | 所属 | 段位 | | |
|----|--------------|----------------------|------|-------|-------|-------|-------|-------------------|---------------------|---------------|----|
| 3級 | 新極真会 茨城県央支部 | 湯浅 才蔵 ユアサ サイソウ | 717 | B-195 | B-204 | B-181 | 722 | 小原 将輝 コハラ ショウキ | 新極真会 厚木・赤羽支部 | 5級 | |
| 3級 | 新極真会 埼玉大宮西支部 | 上原 将心 ウエハラ マサムネ | 718 | | | | B-179 | 723 | 氏家 煌希 ウジイエ コウキ | 新極真会 千葉南支部 | 4級 |
| 3級 | 新極真会 東京江戸川支部 | 石澤 寛九郎 イシザワ カンクロウ | 719 | | | | B-159 | 724 | 村上 侑大 ムラカミ ユウタ | 新極真会 世田谷・杉並支部 | 2級 |
| 1級 | 新極真会 千葉南支部 | 栗賀 優 クリガ ユウ | 720 | | | | B-180 | 725 | 齋藤 琥太郎 サイトウ コタロウ | 新極真会 群馬支部 | 3級 |
| 4級 | 新極真会 総本部道場 | 両角 康ノ介 モロズミ コウノスケ | 721 | | | | B-182 | 726 | 山口 大琥 ヤマグチ タク | 新極真会 東京江戸川支部 | 初段 |

能登半島・ウクライナ復興支援チャリティー 第2回オープントーナメント東京都空手道選手権大会

部：2 コート：C

(組手【86】小学6年生男子選抜上級軽重量級)

本戦:1分30秒 延長:1分30秒

優勝・準優勝

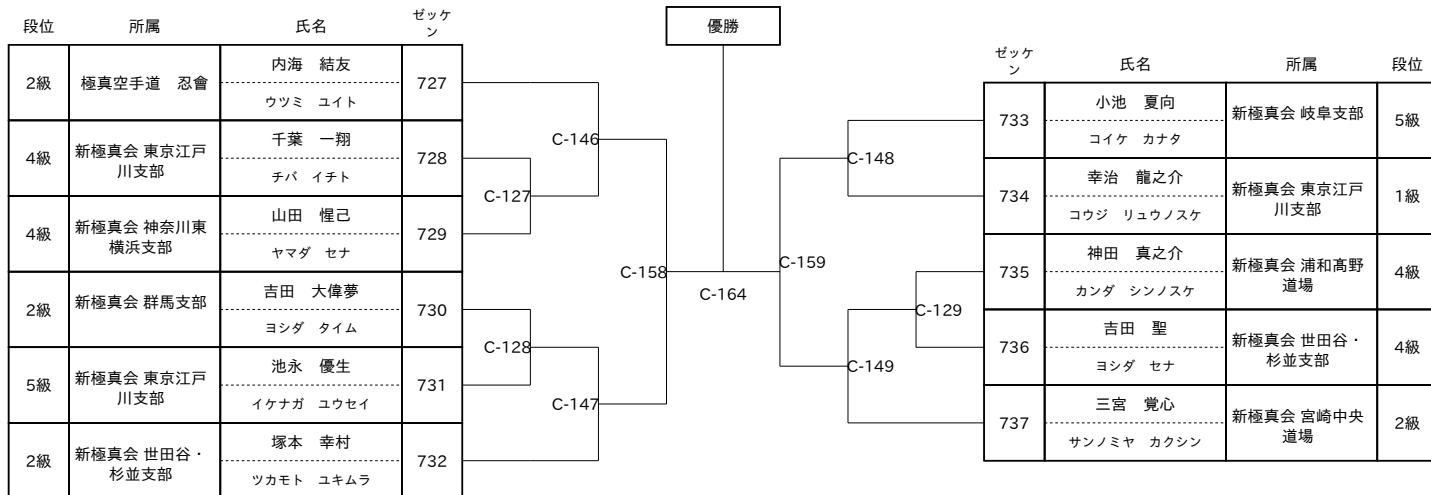

部：2 コート：A

(組手【87】小学6年生男子選抜上級重量級)

本戦:1分30秒 延長:1分30秒

優勝・準優勝

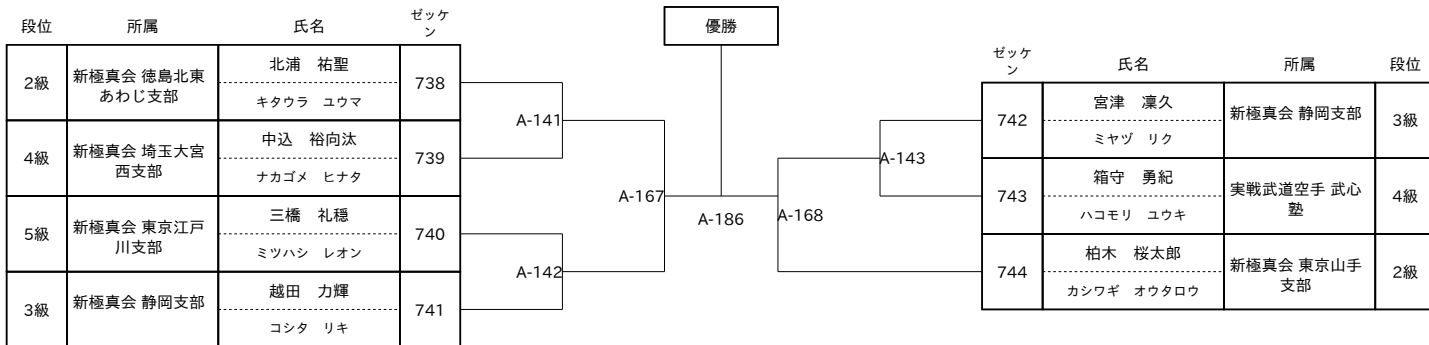

能登半島・ウクライナ復興支援チャリティー 第2回オープントーナメント東京都空手道選手権大会

部：2 コート：F

(組手【89】小学6年生女子初級重量級)

本戦:1分 延長:1分

優勝

優勝

| 段位 | 所属 | 氏名 | ゼッケン |
|----|-----------|------------------|------|
| 9級 | 新極真会 群馬支部 | 田村 碧唯 タムラ アオイ | 745 |

F-146

| ゼッケン | 氏名 | 所属 | 段位 |
|------|----------------|-------------------|----|
| 746 | 曾 義華 ソウ ヨシカ | 新極真会 世田谷・ 杉並支部 | 無級 |

能登半島・ウクライナ復興支援チャリティー 第2回オープントーナメント東京都空手道選手権大会

部：2 コート：F

(組手【90】小学6年生女子中級軽量級)

本戦:1分 延長:1分

優勝・準優勝

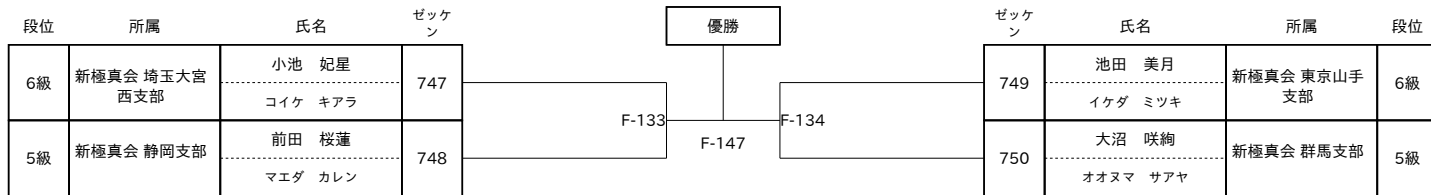

部：2 コート：F

(組手【91】小学6年生女子中級重量級)

本戦:1分 延長:1分

優勝・準優勝

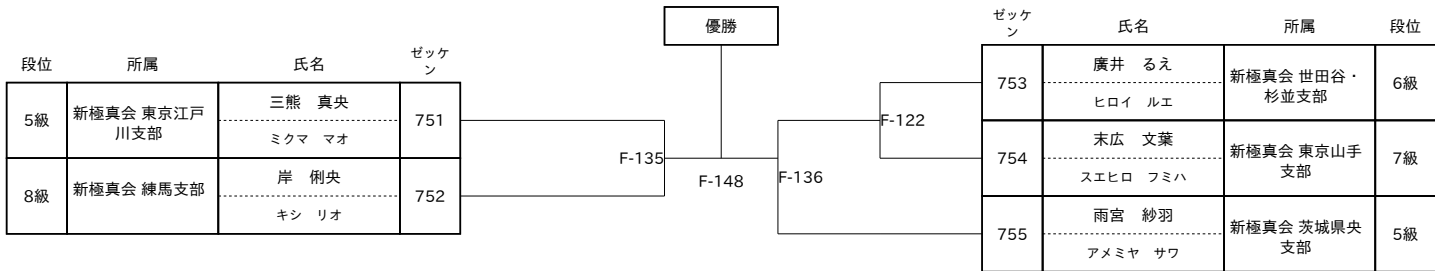

能登半島・ウクライナ復興支援チャリティー 第2回オープントーナメント東京都空手道選手権大会

部：2 コート：A

(組手【92】小学6年生女子選抜上級軽量級)

本戦:1分30秒 延長:1分30秒

優勝・準優勝

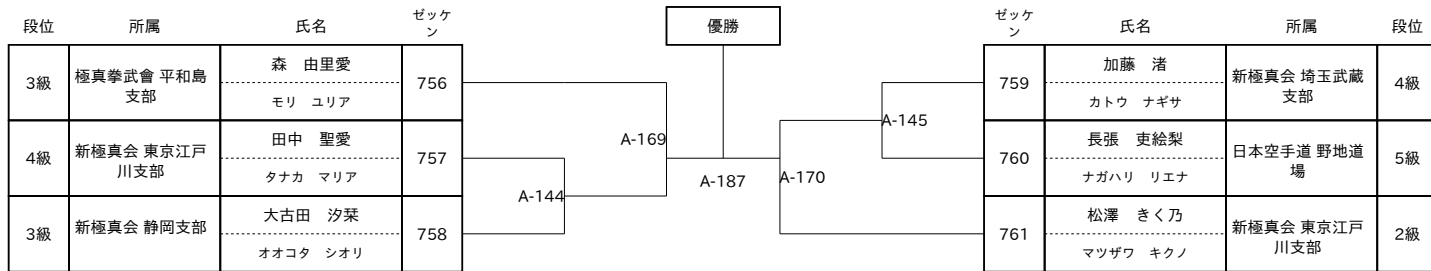

能登半島・ウクライナ復興支援チャリティー 第2回オープントーナメント東京都空手道選手権大会

部：2 コート：A

(組手【93】小学6年生女子選抜上級重量級)

本戦:1分30秒 延長:1分30秒

優勝・準優勝

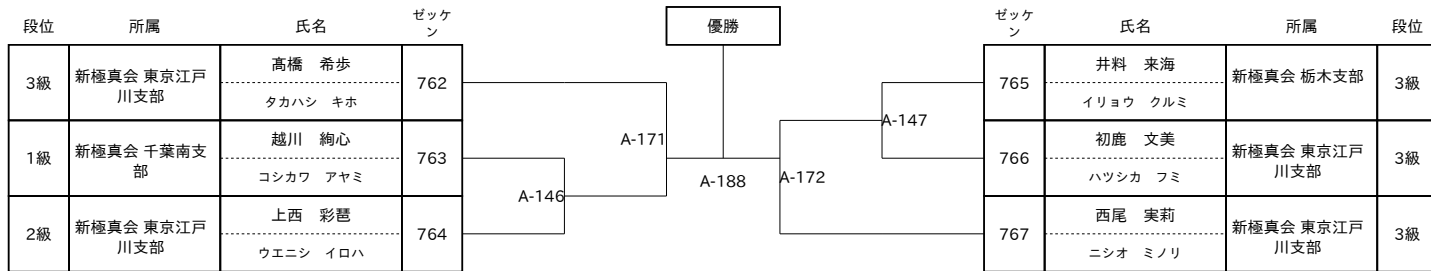

能登半島・ウクライナ復興支援チャリティー 第2回オープントーナメント東京都空手道選手権大会

部：2 コート：A

(組手【94】 中学1年生男子初級軽量級)

本戦:1分30秒 延長:1分

優勝

| 段位 | 所属 | 氏名 | ゼッケン | 優勝 | ゼッケン | 氏名 | 所属 | 段位 |
|----|--------------|-------------------|------|-------|------|-----------------|-------------|----|
| 3級 | 新極真会 東京江戸川支部 | 竹村 龍希 タケムラ タツキ | 768 | A-189 | 769 | 佐藤 倫 サトウ オサム | 新極真会 埼玉武蔵支部 | 9級 |

能登半島・ウクライナ復興支援チャリティー 第2回オープントーナメント東京都空手道選手権大会

部：2 コート：A

(組手【95】 中学1年生男子初級重量級)

本戦:1分30秒 延長:1分

優勝

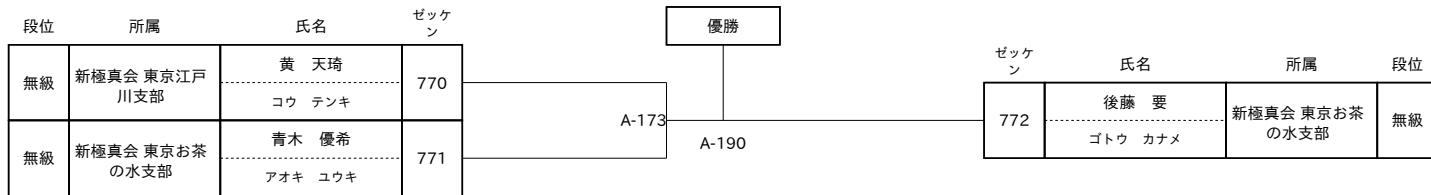

能登半島・ウクライナ復興支援チャリティー 第2回オープントーナメント東京都空手道選手権大会

部：2 コート：A

(組手【96】 中学1年生男子中級軽量級)

本戦:1分30秒 延長:1分

優勝

| 段位 | 所属 | 氏名 | ゼッケン | 優勝 | ゼッケン | 氏名 | 所属 | 段位 |
|----|-------------|-------------------|------|-------|------|----------------------|-------------|----|
| 8級 | 新極真会 浦和高野道場 | 伊丹 公佑 イタミ コウスケ | 773 | A-191 | 774 | 米村 凜之助 ヨネムラ リンノスケ | 新極真会 東京山手支部 | 7級 |

能登半島・ウクライナ復興支援チャリティー 第2回オープントーナメント東京都空手道選手権大会

部：2 コート：A

(組手【97】 中学1年生男子中級重量級)

本戦:1分30秒 延長:1分

優勝・準優勝

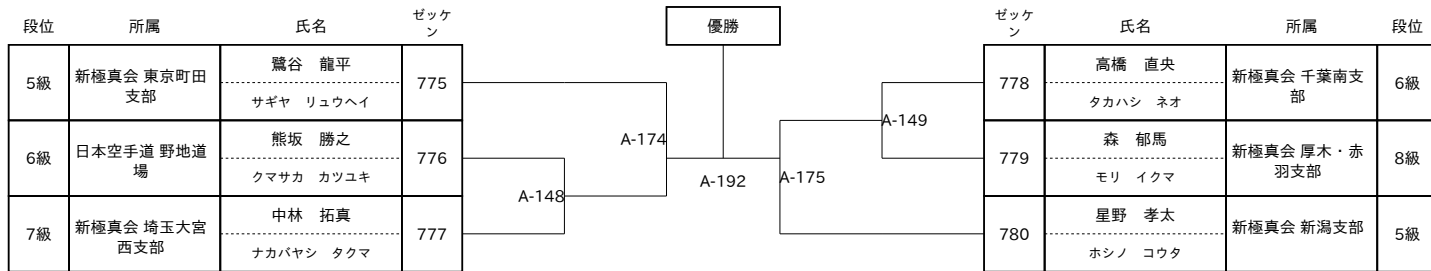

能登半島・ウクライナ復興支援チャリティー 第2回オープントーナメント東京都空手道選手権大会

部：2 コート：A

(組手【98】中学1年生男子選抜上級軽量級)

本戦:1分30秒 延長:1分30秒

優勝・準優勝

| 段位 | 所属 | 氏名 | ゼッケン | 優勝 | | ゼッケン | 氏名 | 所属 | 段位 | | |
|----|----------------------------|--------------------|------|-------|-------|-------|-----------------|-------------|--------------------|---------------|----|
| 2級 | 極真武道空手連盟 極真拳武會 さいたま浦和支部 | 福場 大晴 フクバ タイセイ | 781 | A-176 | A-193 | 788 | 加藤 凌 カトウ リョウ | 新極真会 埼玉武蔵支部 | 3級 | | |
| 4級 | 新極真会 東京ベイ港支部 | 竹田 壮志 タケダ ソウシ | 782 | | | A-150 | A-133 | 789 | 伊谷 拓実 イタニ タクミ | 新極真会 厚木・赤羽支部 | 5級 |
| 5級 | 新極真会 埼玉武蔵支部 | 荒井 鼓 アライ ツツミ | 783 | | | A-130 | A-152 | 790 | 岡田 湊 オカダ ソウ | 新極真会 千葉南支部 | 3級 |
| 3級 | 新極真会 湘南支部 | 斉藤 蒼空 サイトウ ソラ | 784 | | | A-131 | A-134 | 791 | 宮本 修汰 ミヤモト シュウタ | 新極真会 東京江戸川支部 | 1級 |
| 1級 | 新極真会 和歌山支部 | 大西 琉佑希 オオニシ ルウキ | 792 | | | A-151 | A-177 | 785 | 杉本 悠樹 スギモト ユウキ | 新極真会 兵庫中央支部 | 3級 |
| 2級 | 新極真会 東京江戸川支部 | 藤田 秀平 フジタ シュウヘイ | 786 | | | A-132 | A-135 | 793 | 馬場 大和 ババ ヤマト | 新極真会 東京お茶の水支部 | 4級 |
| 3級 | 新極真会 兵庫中央支部 | 南 慎宜 ミナミ シンギ | 787 | | | A-153 | A-153 | 794 | 山内 理仁 ヤマウチ リヒト | 新極真会 東京ベイ港支部 | 2級 |

能登半島・ウクライナ復興支援チャリティー 第2回オープントーナメント東京都空手道選手権大会

部：2 コート：A

(組手【99】中学1年生男子選抜上級中量級)

本戦:1分30秒 延長:1分30秒

優勝・準優勝

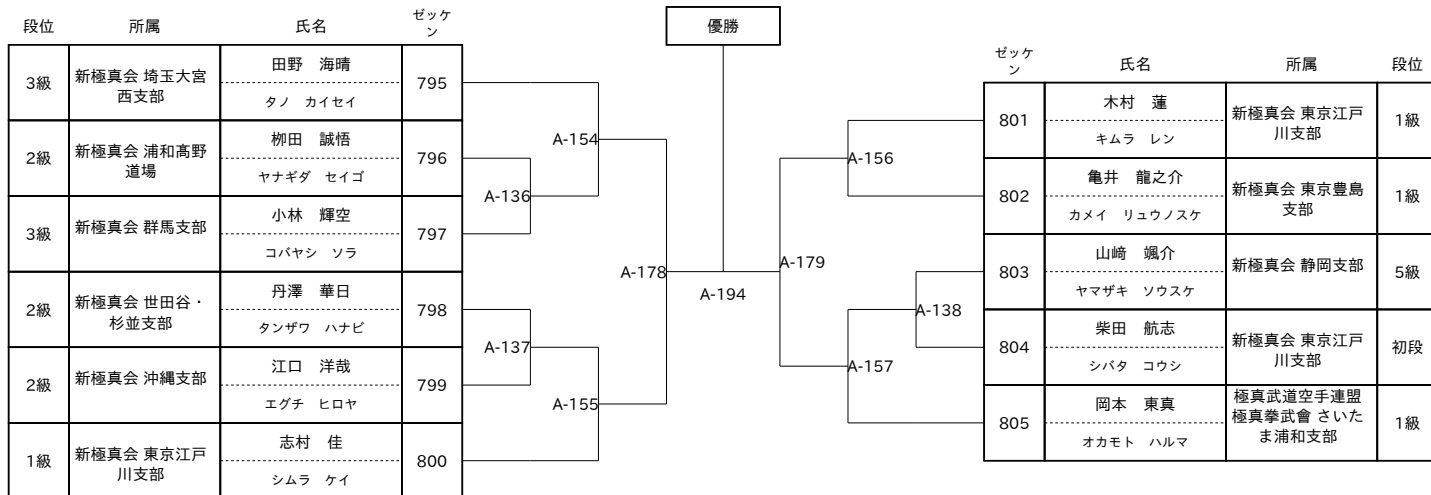

能登半島・ウクライナ復興支援チャリティー 第2回オープントーナメント東京都空手道選手権大会

部：2 コート：A

(組手【100】 中学1年生男子選抜上級軽重量級)

本戦:1分30秒 延長:1分30秒

優勝・準優勝

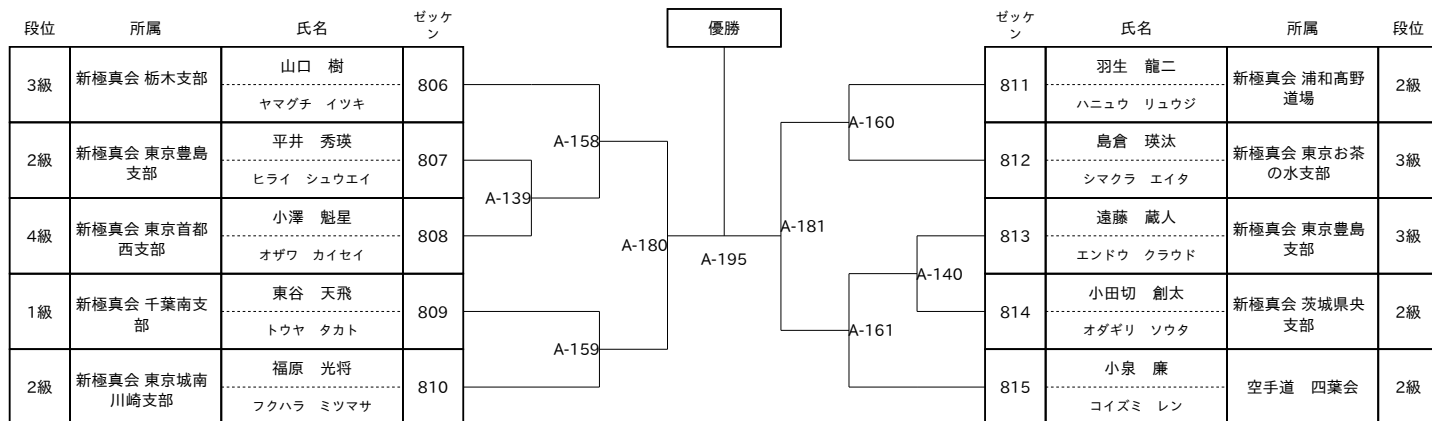

部：2 コート：A

(組手【101】中学1年生男子選抜上級重量級)

本戦:1分30秒 延長:1分30秒

優勝・準優勝

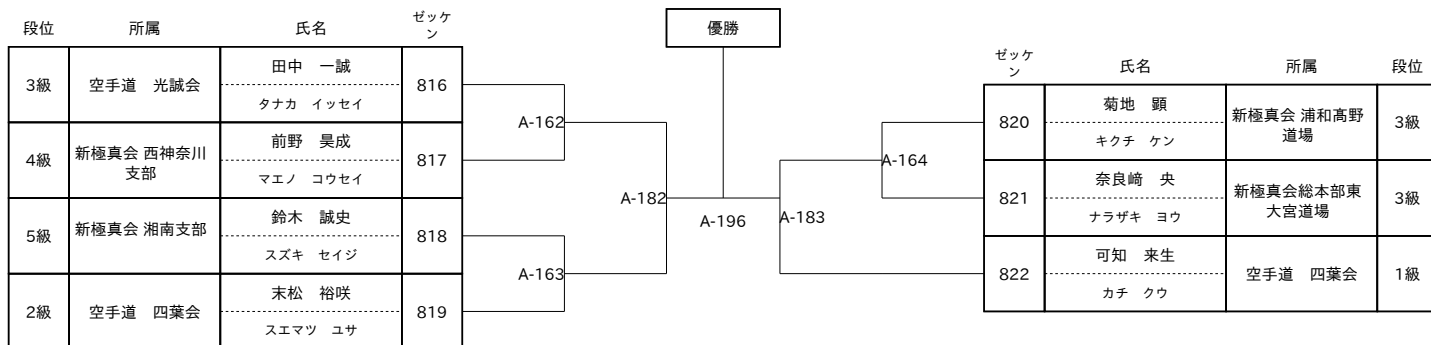

能登半島・ウクライナ復興支援チャリティー 第2回オープントーナメント東京都空手道選手権大会

部：2 コート：F

(組手【106】中学1年生女子選抜上級軽量級)

本戦:1分30秒 延長:1分30秒

優勝・準優勝

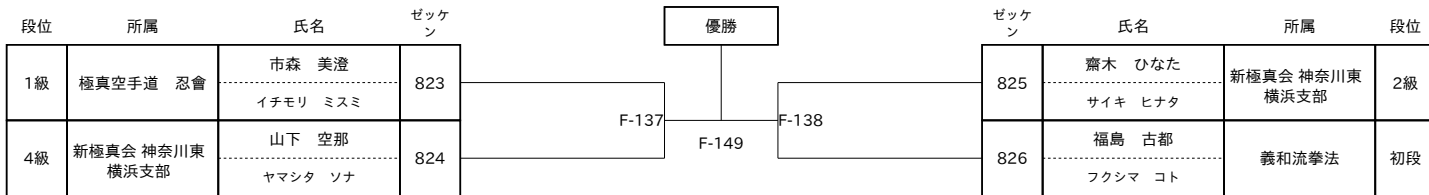

能登半島・ウクライナ復興支援チャリティー 第2回オープントーナメント東京都空手道選手権大会

部：2 コート：G

(組手【107】中学1年生女子選抜上級重量級)

本戦:1分30秒 延長:1分30秒

優勝・準優勝

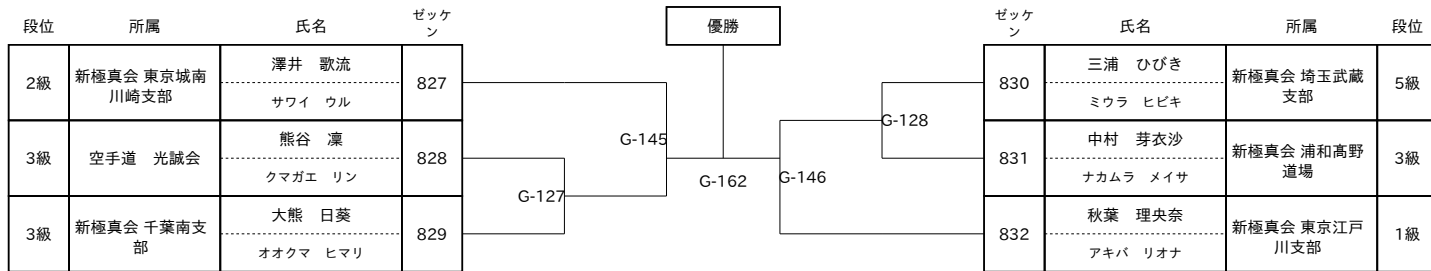

能登半島・ウクライナ復興支援チャリティー 第2回オープントーナメント東京都空手道選手権大会

部：2 コート：G

(組手【112】中学2年生男子選抜上級軽量級)

本戦:1分30秒 延長:1分30秒

優勝・準優勝・3位2名

| 段位 | 所属 | 氏名 | ゼッケン | 優勝 | | | | ゼッケン | 氏名 | 所属 | 段位 | | | | | | |
|----|----------------|--------------------------|------|----|-------|-------|-------|-------------------|------------------|---------------------|-----------------|-------------------|----------------------|------------------|--------------------|------|----|
| 2級 | 新極真会 東京江戸川支部 | 一ノ瀬 蓮介 イチノセ レンスケ | 833 | | G-117 | 841 | 馬場 大河 | 新極真会 福岡支部 | 2級 | | | | | | | | |
| 2級 | 新極真会 東京豊島支部 | 杉山 耀翼 スギヤマ ヨウスケ | 834 | | | G-118 | 842 | 荒木 道玄 アラキ ドウゲン | 実戦武道空手 武心塾 | 2級 | | | | | | | |
| 2級 | 新極真会 世田谷・杉並支部 | 小林 獅琉 コバヤシ シリュウ | 835 | | | | G-119 | 843 | 神谷 太頼 カミヤ タイラ | 新極真会 東京ベイ港支部 | 2級 | | | | | | |
| 1級 | 新極真会 徳島北東あわじ支部 | 花岡 誉来 ハナオカ タカラ | 836 | | | | | G-120 | 844 | 吉永 翔陽 ヨシナガ ショウヨウ | 新極真会 東京江戸川支部 | 初段 | | | | | |
| 初段 | 極真空手道 忍會 | ジョンストン ベガス ジョンストン ベガス | 837 | | | | | | G-121 | 845 | 星 棕太 ホシ リョウタ | 新極真会 東京豊島支部 | 1級 | | | | |
| 1級 | 実戦武道空手 武心塾 | 本杉 進太郎 モトスギ シンタロウ | 838 | | | | | | | G-122 | 846 | 齋藤 成汰 サイトウ セイタ | 新極真会 世田谷・杉並支部 | 2級 | | | |
| 2級 | 新極真会 群馬支部 | 関口 煌翔 セキグチ コウガ | 839 | | | | | | | | G-123 | 847 | 山村 孝太郎 ヤマムラ コウタロウ | 新極真会 東京城南川崎支部 | 2級 | | |
| 初段 | 新極真会 東京江戸川支部 | 大西 敦己 オオニシ アツキ | 840 | | | | | | | | | G-124 | 848 | 荒井 俐人 アライ リヒト | 新極真会 埼玉武蔵支部 | 5級 | |
| | | | | | | | | | | | | | G-125 | 849 | 山口 叶来也 ヤマグチ トキヤ | 武立会館 | 1級 |

能登半島・ウクライナ復興支援チャリティー 第2回オープントーナメント東京都空手道選手権大会

部：2 コート：G

(組手【113】中学2年生男子選抜上級中量級)

本戦:1分30秒 延長:1分30秒

優勝・準優勝

| 段位 | 所属 | 氏名 | ゼッケン | | | | | ゼッケン | 氏名 | 所属 | 段位 | |
|----|------------------|----------------------|------|--|--|--|--|-------|-------------------|----------------------------------|-------------------|----|
| 3級 | 新極真会 栃木支部 | 宮西 琉聖 ミヤニシ リュウセイ | 850 | | | | | 856 | 血谷 歩豊 サラガイ アユト | 新極真会 東京ベイ 港支部 | 2級 | |
| 2級 | 新極真会 東京豊島 支部 | 吉田 海優 ヨシダ ミヒロ | 851 | | | | | G-123 | 857 | 横井 蒼真 ヨコイ ソウマ | 新極真会 東京城南 川崎支部 | 3級 |
| 2級 | 新極真会 東京江戸 川支部 | 中尾 菜一朗 ナカオ カンイチロウ | 852 | | | | | G-121 | 858 | 石原 大朗丸メイソン イシハラ タロウマルメイソ ン | 新極真会 総本部六 本木道場 | 6級 |
| 1級 | 新極真会 栃木支部 | 千葉 拳聖 チバ ケンセイ | 853 | | | | | G-122 | 859 | 池田 真紗斗 イケダ マサト | 新極真会 東京山手 支部 | 4級 |
| 4級 | 新極真会 西神奈川 支部 | 宮崎 智貴 ミヤザキ トモキ | 854 | | | | | G-134 | 860 | 布田 澄 フダ ワタル | 新極真会 東京江戸 川支部 | 初段 |
| 初段 | 新極真会 京都南支 部 | 浦畑 陽人 ウラハタ ハルト | 855 | | | | | G-133 | 861 | 飯塚 矜維亜 イイツカ レイア | 極真空手道 忍會 | 4級 |
| | | | | | | | | G-149 | 862 | 五月女 葵信 ソウトメ キシン | 新極真会 栃木支部 | 1級 |
| | | | | | | | | G-164 | | | | |
| | | | | | | | | G-150 | | | | |
| | | | | | | | | G-136 | | | | |

部：2 コート：G

(組手【114】 中学2年生男子選抜上級軽重量級)

本戦:1分30秒 延長:1分30秒

優勝・準優勝

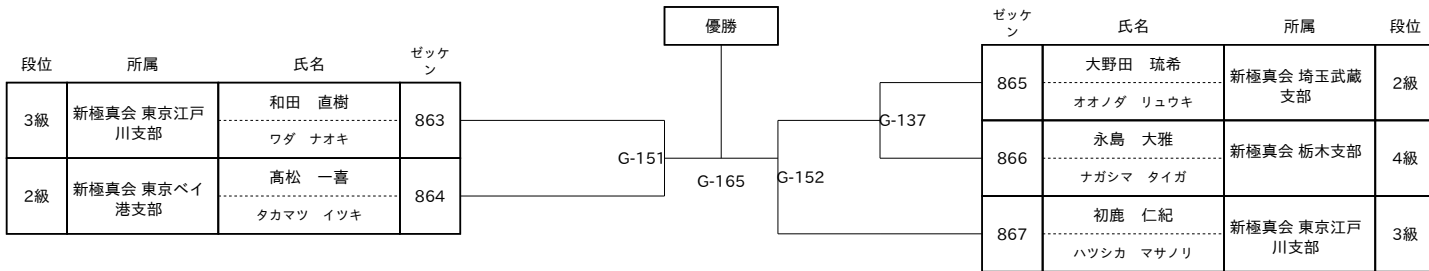

能登半島・ウクライナ復興支援チャリティー 第2回オープントーナメント東京都空手道選手権大会

部：2 コート：G

(組手【115】中学2年生男子選抜上級重量級)

本戦:1分30秒 延長:1分30秒

優勝・準優勝

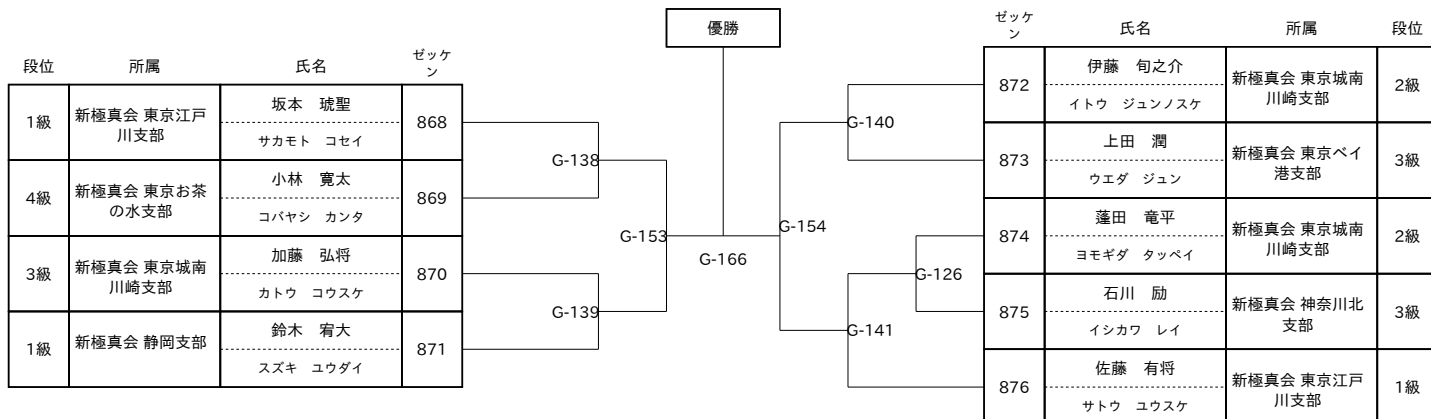

能登半島・ウクライナ復興支援チャリティー 第2回オープントーナメント東京都空手道選手権大会

部：2 コート：G

(組手【120】中学2年生女子選抜上級軽量級)

本戦:1分30秒 延長:1分30秒

優勝・準優勝

| 段位 | 所属 | 氏名 | ゼッケン | | ゼッケン | 氏名 | 所属 | 段位 | | |
|----|------------|------------------|------|-------|-------|-------|-----|------------------|-------------|----|
| 1級 | 新極真会 千葉南支部 | 澤島 莉希 サワハタ リノ | 877 | G-155 | G-167 | G-156 | 879 | 佐志田 ゆい サシダ ユイ | 新極真会 東京豊島支部 | 2級 |
| 8級 | 極真空手道 忍會 | 松本 梨沙 マツモト リサ | 878 | | | | 880 | 草薙 璃星 クサナギ リセ | 新極真会 静岡支部 | 1級 |

優勝

能登半島・ウクライナ復興支援チャリティー 第2回オープントーナメント東京都空手道選手権大会

部：2 コート：G

(組手【121】 中学2年生女子選抜上級重量級)

本戦:1分30秒 延長:1分30秒

優勝・準優勝

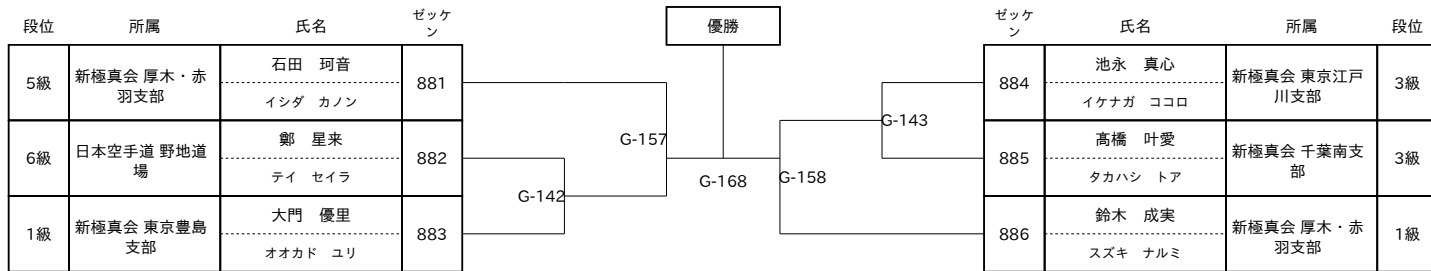

能登半島・ウクライナ復興支援チャリティー 第2回オープントーナメント東京都空手道選手権大会

部：2 コート：G

(組手【126】中学3年生男子選抜上級軽量級)

本戦:1分30秒 延長:1分30秒

優勝

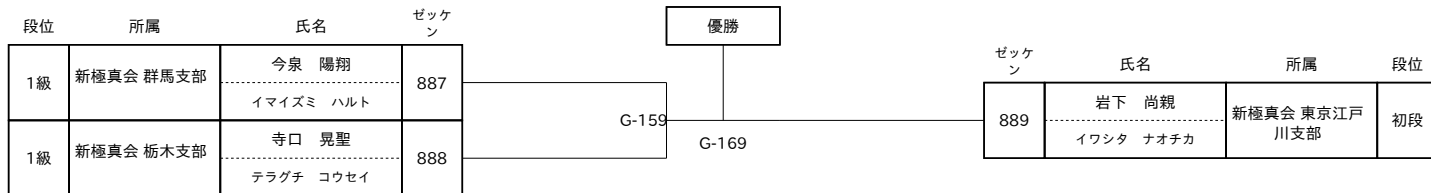

部：2 コート：G

(組手【127】中学3年生男子選抜上級中量級)

本戦:1分30秒 延長:1分30秒

優勝・準優勝

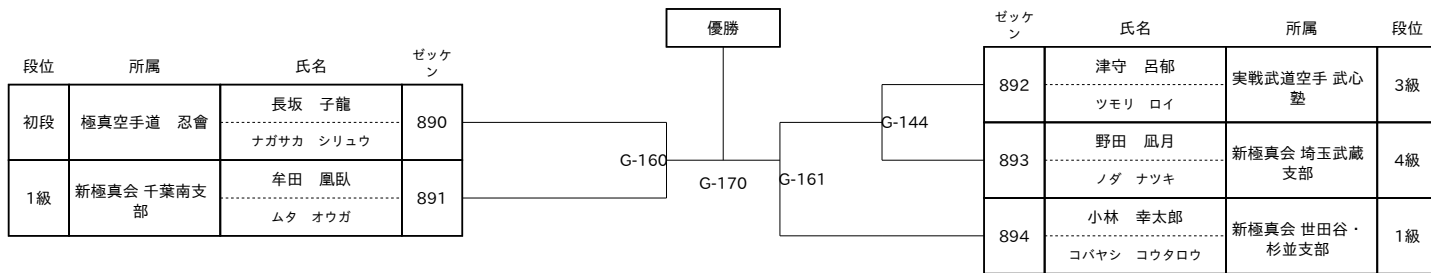

能登半島・ウクライナ復興支援チャリティー 第2回オープントーナメント東京都空手道選手権大会

部：2 コート：F

(組手【128】中学3年生男子選抜上級軽重量級)

本戦:1分30秒 延長:1分30秒

優勝・準優勝

| 段位 | 所属 | 氏名 | ゼッケン | | ゼッケン | 氏名 | 所属 | 段位 |
|----|---------------|-------------------|------|---|------|--------------------|-----------|----|
| 2級 | 新極真会総本部道場 | 寺澤 翼 テラサワ ツバサ | 895 | <div style="text-align: center;">優勝</div> <div style="display: flex; justify-content: space-around; align-items: center;"> <div style="border: 1px solid black; padding: 2px;">F-139</div> <div style="border: 1px solid black; padding: 2px;">F-150</div> <div style="border: 1px solid black; padding: 2px;">F-140</div> </div> | 897 | 平山 幸祐 ヒラヤマ コウスケ | 新極真会総本部道場 | 3級 |
| 2級 | 新極真会 神奈川東横浜支部 | 山崎 文椰 ヤマサキ フミヤ | 896 | | 898 | 安本 理虎 ヤスモト アヤトラ | 新極真会 新潟支部 | 7級 |

部：2 コート：D

(組手【129】中学3年生男子選抜上級重量級)

本戦:1分30秒 延長:1分30秒

優勝・準優勝

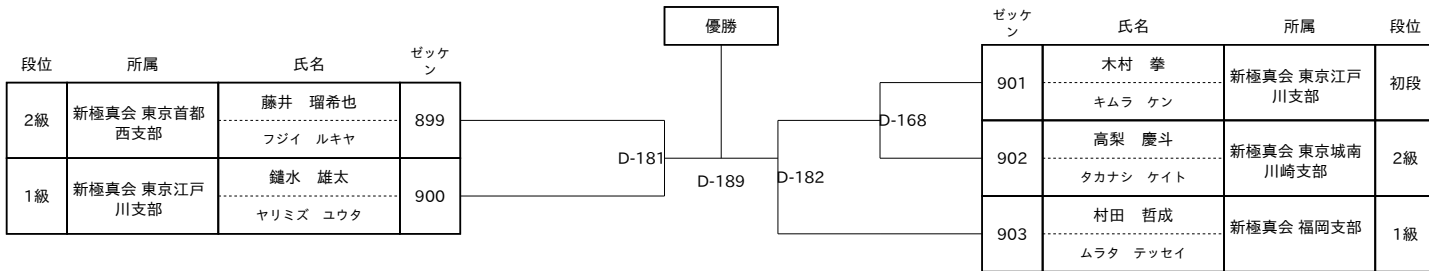

能登半島・ウクライナ復興支援チャリティー 第2回オープントーナメント東京都空手道選手権大会

部：2 コート：F

(組手【134】中学3年生女子選抜上級軽量級)

本戦:1分30秒 延長:1分30秒

優勝・準優勝

| 段位 | 所属 | 氏名 | ゼッケン | 優勝 | | ゼッケン | 氏名 | 所属 | 段位 | | |
|----|--------------|--------------------|------|-------|-------|-------|-----------------|-----------|--------------------|-----------------|----|
| 1級 | 新極真会 浦和高野道場 | 中村 友莉亜 ナカムラ ユリア | 904 | F-141 | F-151 | 910 | 畦池 姫歩 アゼチ キホ | 新極真会 栃木支部 | 1級 | | |
| 4級 | 新極真会 群馬支部 | 長瀬 花恩 ナガセ カオン | 905 | | | F-123 | F-125 | 911 | 小林 梓乃 コバヤシ シノ | 新極真会 世田谷・杉並支部 | 1級 |
| 2級 | 新極真会 川崎東湘南支部 | 西原 瑞姫 ニシハラ ミズキ | 906 | | | F-108 | F-110 | 912 | 齊藤 匂香 サイトウ シュンカ | 新極真会 東京武蔵野吉祥寺支部 | 4級 |
| 初段 | 新極真会 東京江戸川支部 | 染谷 奏音 ソメヤ カノン | 907 | | | F-109 | F-111 | 913 | 久米 穂香 クメ ホノカ | 新極真会 東京豊島支部 | 1級 |
| 2級 | 新極真会 栃木支部 | 山口 結 ヤマグチ ユイ | 908 | | | F-124 | F-126 | 914 | 望月 悠愛 モチヅキ ユメ | 新極真会 静岡支部 | 1級 |
| 1級 | 新極真会 東京ベイ港支部 | 山中 友結香 ヤマナカ ユイカ | 909 | | | F-109 | F-126 | 915 | 前野 華凛 マエノ カリン | 新極真会 厚木・赤羽支部 | 4級 |

能登半島・ウクライナ復興支援チャリティー 第2回オープントーナメント東京都空手道選手権大会

部：2 コート：E

(組手【136】高校生男子初級軽量級)

本戦:1分30秒 延長:1分30秒

優勝

| 段位 | 所属 | 氏名 | ゼッケン | 優勝 | ゼッケン | 氏名 | 所属 | 段位 |
|----|-------------------|-------------------|------|-------|------|---------------|-----------------|-----|
| 無級 | 新極真会 世田谷・ 杉並支部 | 千須和 幸哉 チズワ ユキヤ | 916 | E-204 | 917 | 欧 翔 オウ ショウ | 新極真会 東京佐伯 道場 | 10級 |

能登半島・ウクライナ復興支援チャリティー 第2回オープントーナメント東京都空手道選手権大会

部：2 コート：E

(組手【137】高校生男子初級重量級)

本戦:1分30秒 延長:1分30秒

優勝

| 段位 | 所属 | 氏名 | ゼッケン | 優勝 | ゼッケン | 氏名 | 所属 | 段位 |
|----|-------------------|------------------|------|-------|------|-------------------|-------------------|----|
| 9級 | 新極真会 東京城南 川崎支部 | 下地 玄和 シモジ ゲント | 918 | E-205 | 919 | 木下 大和 キノシタ ヤマト | 新極真会 神奈川東 横浜支部 | 9級 |

能登半島・ウクライナ復興支援チャリティー 第2回オープントーナメント東京都空手道選手権大会

部：2 コート：M

(組手【140】高校生男子選抜上級軽量級)

本戦:2分 延長:2分

優勝・準優勝

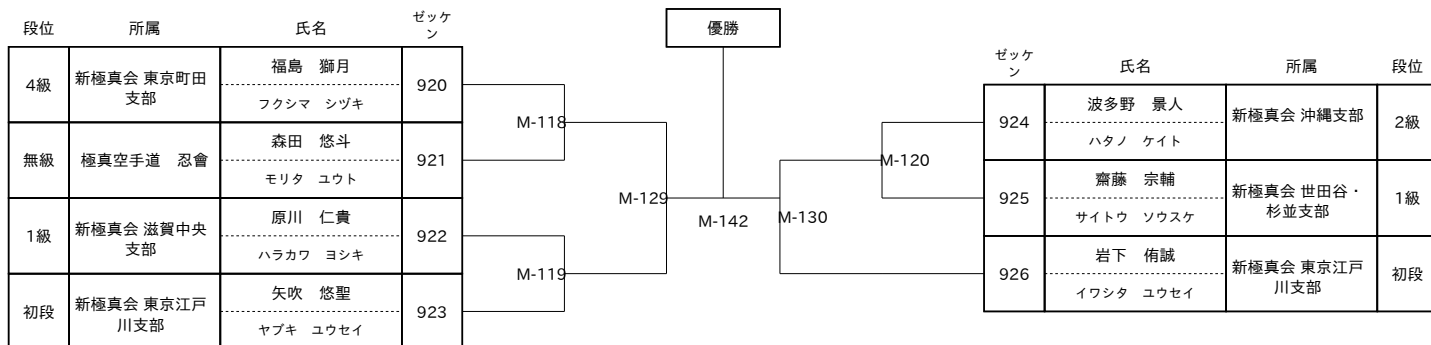

能登半島・ウクライナ復興支援チャリティー 第2回オープントーナメント東京都空手道選手権大会

部：2 コート：M

(組手【141】高校生男子選抜上級軽中量級)

本戦:2分 延長:2分

優勝・準優勝

| 段位 | 所属 | 氏名 | ゼッケン | 優勝 | | | | ゼッケン | 氏名 | 所属 | 段位 | | | | |
|----|---------------|----------------------|------|-------|-------|-------|-------|-------|------------------|-----------|-------|--------------------|------------------|-----------------|------------|
| 初段 | 新極真会 東京江戸川支部 | 柴田 拓弥 シバタ タクヤ | 927 | M-121 | M-131 | M-143 | M-123 | 932 | 畦池 拓歩 アゼチ タクホ | 新極真会 栃木支部 | 1級 | | | | |
| 1級 | 新極真会 神奈川県横浜支部 | 吉川 幸輝 ヨシカワ コウキ | 928 | | | | | M-116 | M-132 | M-117 | 933 | 中島 俊太 ナカシマ シュンタ | 新極真会 東京江戸川支部 | 1級 | |
| 1級 | 実戦武道空手 武心塾 | 本杉 麟太郎 モトスギ リンタロウ | 929 | | | | | | | | M-122 | M-124 | 934 | 和知 優樹 ワチ ユウキ | 実戦武道空手 武心塾 |
| 3級 | 新極真会 大田南支部 | 三和 悠星 ミワ ユウセイ | 930 | | | | | M-117 | M-124 | 935 | | | 志村 矜 シムラ レイ | 新極真会 東京江戸川支部 | 初段 |
| 2級 | 新極真会 東京城南川崎支部 | 長沢 秋貴 ナガサワ トシキ | 931 | | | | | | | 936 | | | 石田 颯天 イシダ ハヤテ | 新極真会 厚木・赤羽支部 | 1級 |

能登半島・ウクライナ復興支援チャリティー 第2回オープントーナメント東京都空手道選手権大会

部：2 コート：M

(組手【142】高校生男子選抜上級中量級)

本戦:2分 延長:2分

優勝

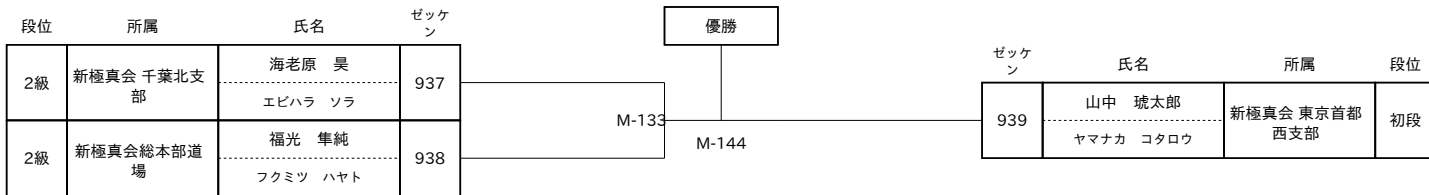

能登半島・ウクライナ復興支援チャリティー 第2回オープントーナメント東京都空手道選手権大会

部：2 コート：M

(組手【144】高校生男子選抜上級重量級)

本戦:2分 延長:2分

優勝・準優勝

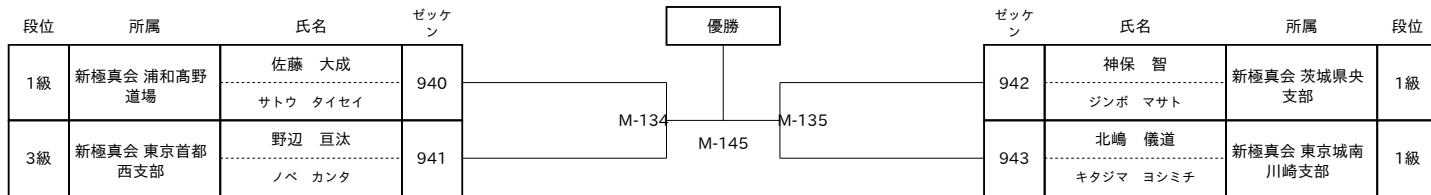

能登半島・ウクライナ復興支援チャリティー 第2回オープントーナメント東京都空手道選手権大会

部：2 コート：M

(組手【149】高校生女子選抜上級軽量級)

本戦:2分 延長:2分

優勝

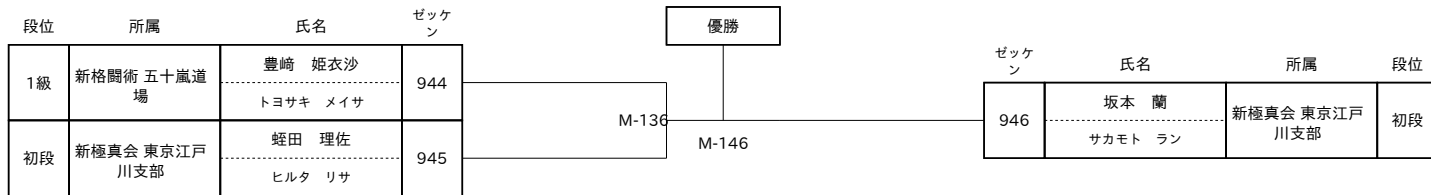

能登半島・ウクライナ復興支援チャリティー 第2回オープントーナメント東京都空手道選手権大会

部：2 コート：M

(組手【150】高校生女子選抜上級中量級)

本戦:2分 延長:2分

優勝

| 段位 | 所属 | 氏名 | ゼッケン | 優勝 | ゼッケン | 氏名 | 所属 | 段位 |
|----|--------------|------------------|------|-------|------|------------------|-------------|----|
| 1級 | 新極真会 厚木・赤羽支部 | 前野 姫輝 マエノ ヒメキ | 947 | M-147 | 948 | 石川 翠 イシカワ ミドリ | 新極真会 浦和高野道場 | 1級 |

能登半島・ウクライナ復興支援チャリティー 第2回オープントーナメント東京都空手道選手権大会

部：2 コート：M

(組手【151】高校生女子選抜上級重量級)

本戦:2分 延長:2分

優勝

| 段位 | 所属 | 氏名 | ゼッケン | 優勝 | ゼッケン | 氏名 | 所属 | 段位 |
|----|------------|--------------------|------|-------|------|---------------------------|--------------|----|
| 2級 | 新極真会 千葉北支部 | 塚越 陽菜子 ツカゴシ ヒナコ | 949 | M-148 | 950 | 石原 華子メイシー イシハラ ハナコメイシー | 新極真会総本部六本木道場 | 3級 |

能登半島・ウクライナ復興支援チャリティー 第2回オープントーナメント東京都空手道選手権大会

部：1 コート：A

(組手【153】男子19歳以上30歳未満初級重量級)

本戦:1分30秒 延長:1分

優勝

| 段位 | 所属 | 氏名 | ゼッケン | 優勝 | ゼッケン | 氏名 | 所属 | 段位 |
|----|---------------|-------------------------------|------|------|------|---------------------|-------------|----|
| 無級 | 新極真会 東京城南川崎支部 | andioc marius アンディオック マリウス | 951 | A-97 | 952 | 相馬 皇士郎 ソウマ オオシロウ | 新極真会 東京山手支部 | 無級 |

能登半島・ウクライナ復興支援チャリティー 第2回オープントーナメント東京都空手道選手権大会

部：1 コート：A

(組手【154】男子19歳以上30歳未満中級軽量級)

本戦:1分30秒 延長:1分

優勝・準優勝

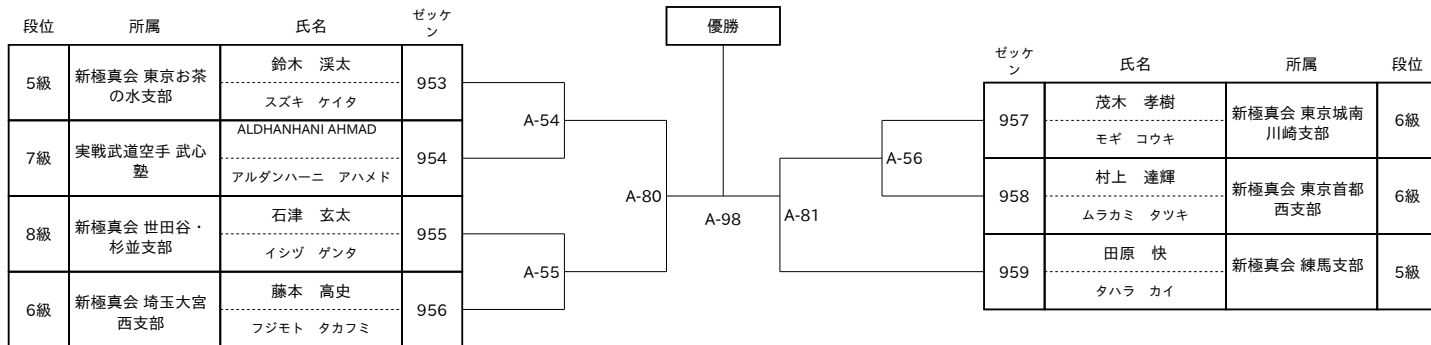

能登半島・ウクライナ復興支援チャリティー 第2回オープントーナメント東京都空手道選手権大会

部：1 コート：D

(組手【158】男子30歳以上35歳未満中級軽量級)

本戦:1分 延長:1分

優勝

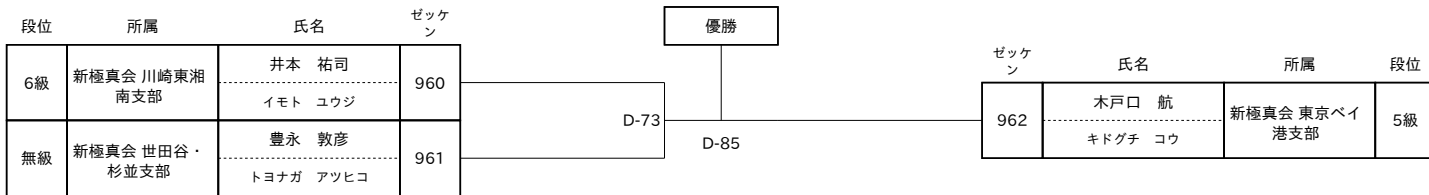

部：1 コート：A

(組手【160】男子30歳以上35歳未満上級軽量級)

本戦:1分30秒 延長:1分30秒

優勝

段位

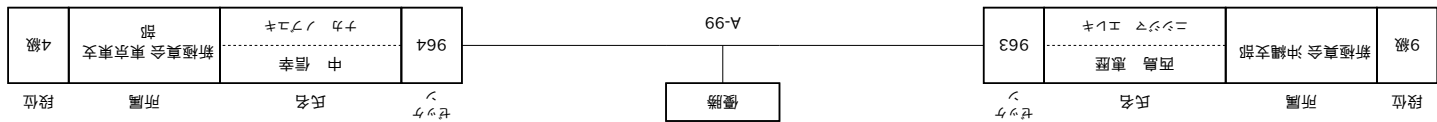

能登半島・ウクライナ復興支援チャリティー 第2回オープントーナメント東京都空手道選手権大会

部：1 コート：A

(組手【162】男子35歳以上40歳未満初級軽量級)

本戦:1分 延長:1分

優勝

| 段位 | 所属 | 氏名 | ゼッケン | 優勝 | ゼッケン | 氏名 | 所属 | 段位 |
|----|------------------|-------------------|------|-------|------|--------------------|-----------------|----|
| 9級 | 新極真会 東京ベイ 港支部 | 安原 友基 ヤスハラ ユウキ | 965 | A-100 | 966 | 宗定 洋平 ムネサダ ヨウヘイ | 新極真会 神奈川北 支部 | 9級 |

能登半島・ウクライナ復興支援チャリティー 第2回オープントーナメント東京都空手道選手権大会

部：1 コート：A

(組手【166】男子35歳以上40歳未満上級軽量級)

本戦:1分30秒 延長:1分30秒

優勝・準優勝

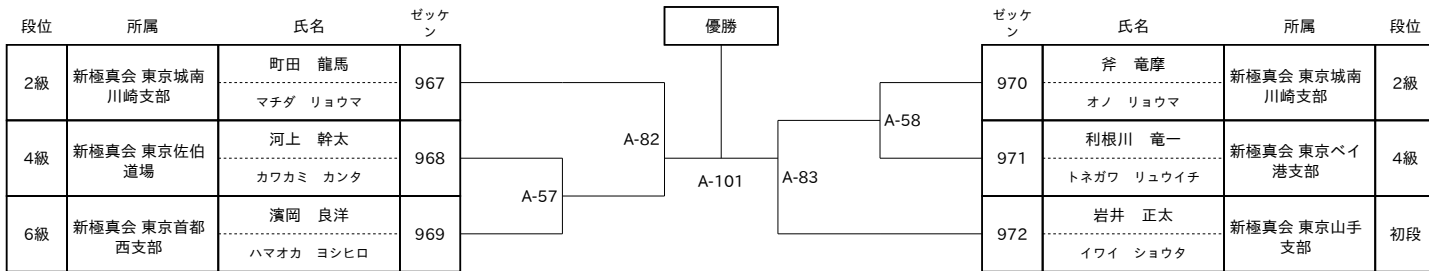

能登半島・ウクライナ復興支援チャリティー 第2回オープントーナメント東京都空手道選手権大会

部：1 コート：A

(組手【167】男子35歳以上40歳未満上級重量級)

本戦:1分30秒 延長:1分30秒

優勝・準優勝

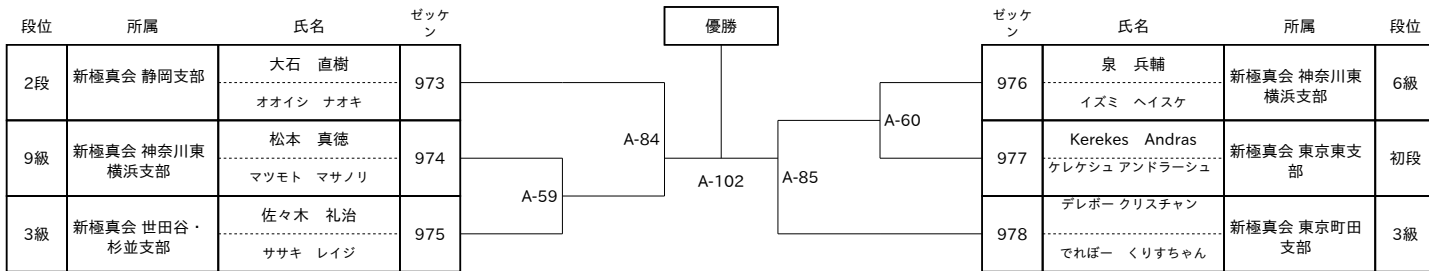

能登半島・ウクライナ復興支援チャリティー 第2回オープントーナメント東京都空手道選手権大会

部：1 コート：D

(組手【168】男子40歳以上45歳未満初級軽量級)

本戦:1分 延長:1分

優勝・準優勝

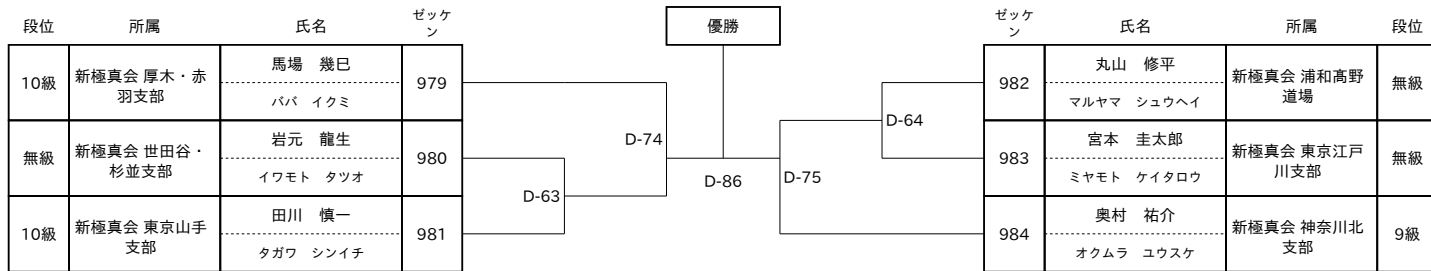

能登半島・ウクライナ復興支援チャリティー 第2回オープントーナメント東京都空手道選手権大会

部：1 コート：A

(組手【170】男子40歳以上45歳未満中級軽量級)

本戦:1分 延長:1分

優勝・準優勝

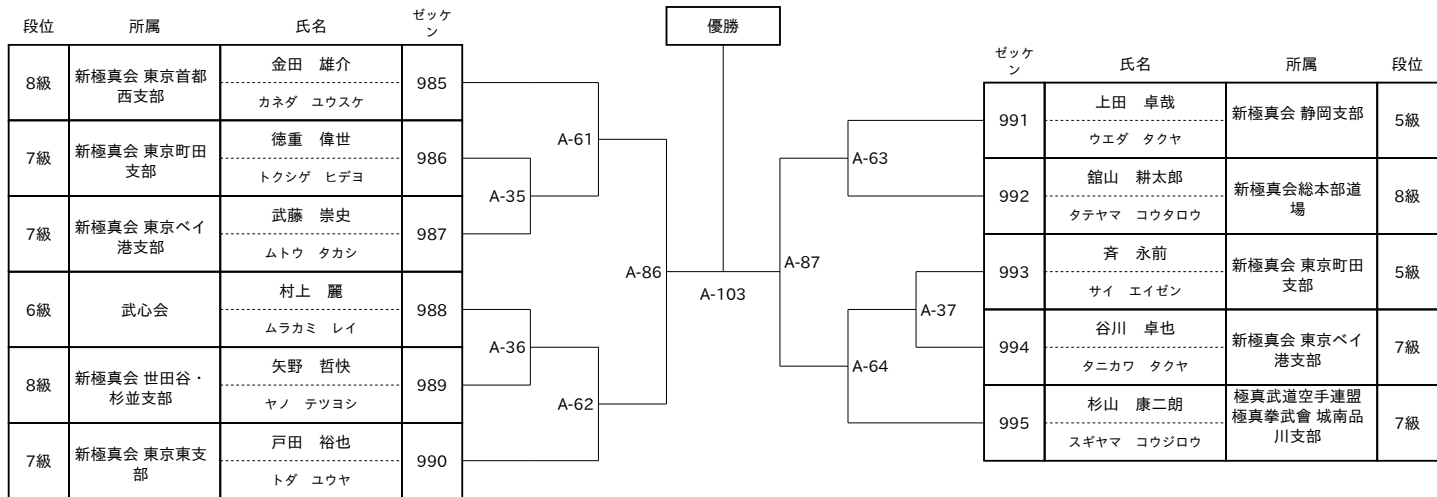

能登半島・ウクライナ復興支援チャリティー 第2回オープントーナメント東京都空手道選手権大会

部：1 コート：M

(組手【172】男子40歳以上45歳未満上級軽量級)

本戦:1分30秒 延長:1分30秒

優勝・準優勝

| 段位 | 所属 | 氏名 | ゼッケン | 優勝 | | ゼッケン | 氏名 | 所属 | 段位 | | | |
|----|---------------|--------------------|------|------|------|------|------|---------------------|---------------|----------------------|---------------|----|
| 初段 | 新極真会 世田谷・杉並支部 | 安島 義之 アジマ ヨシユキ | 996 | M-66 | M-80 | M-67 | 1003 | 上ノ山 慎哉 ウエノヤマ シンヤ | 新極真会 世田谷・杉並支部 | 初段 | | |
| 2級 | 新極真会 東京山手支部 | 福井 亨 フクイ トオル | 997 | | | | M-46 | M-27 | 1004 | 天野 雄一郎 アマノ ユウイチロウ | 新極真会 神奈川北支部 | 5級 |
| 初段 | 新極真会 千葉北支部 | 伊藤 祐治 イトウ ユウジ | 998 | | | | M-24 | M-48 | 1005 | 鈴木 裕次 スズキ ユウジ | 新極真会 千葉北支部 | 初段 |
| 初段 | 新極真会 世田谷・杉並支部 | 高橋 佳嗣 タカハシ ヨシツグ | 999 | | | | M-25 | M-28 | 1006 | 今井 幸治 イマイ コウジ | 新極真会 東京山手支部 | 初段 |
| 4級 | 新極真会 千葉南支部 | 藤 大輔 ワラビ ダイスケ | 1000 | | | | M-47 | M-29 | 1007 | 横手 武徳 ヨコテ タケノリ | 新極真会 湘南支部 | 1級 |
| 初段 | 新極真会 東京城南川崎支部 | 勝 卓也 カツ タクヤ | 1001 | | | | M-26 | M-49 | 1008 | 坂上 賢時 サカウエ ケンジ | 新極真会 世田谷・杉並支部 | 1級 |
| 初段 | 新極真会 世田谷・杉並支部 | 木山 和慶 キヤマ カズヨシ | 1002 | | | | | | 1009 | 元田 賢太郎 モトダ ケンタロウ | 新極真会 東京城南川崎支部 | 初段 |

能登半島・ウクライナ復興支援チャリティー 第2回オープントーナメント東京都空手道選手権大会

部：1 コート：M

(組手【173】男子40歳以上45歳未満上級重量級)

本戦:1分30秒 延長:1分30秒

優勝・準優勝

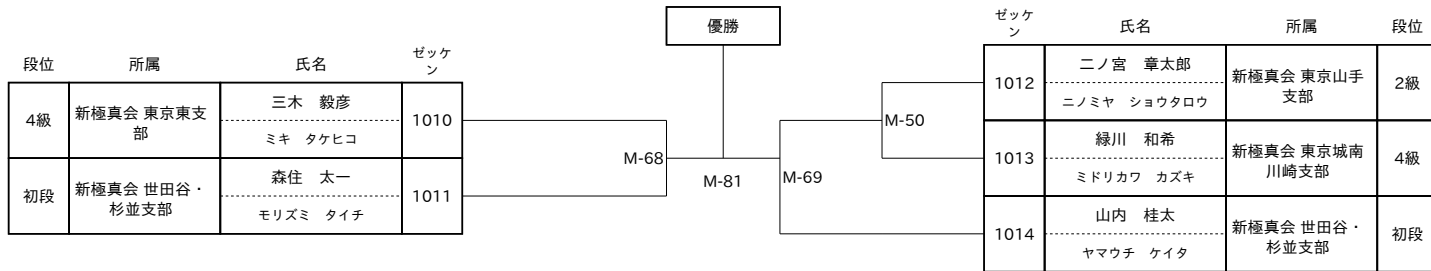

能登半島・ウクライナ復興支援チャリティー 第2回オープントーナメント東京都空手道選手権大会

部：1 コート：B

(組手【174】男子45歳以上50歳未満初級軽量級)

本戦:1分 延長:1分

優勝・準優勝

| 段位 | 所属 | 氏名 | ゼッケン | | ゼッケン | 氏名 | 所属 | 段位 | | |
|----|-------------------|--------------------|------|------|-------|------|------|--------------------|------------------|----|
| 9級 | 新極真会 世田谷・ 杉並支部 | 熊倉 健太 クマクラ ケンタ | 1015 | B-85 | B-102 | B-86 | 1017 | 吉田 雅比呂 ヨシダ マサヒロ | 新極真会 東京豊島 支部 | 無級 |
| 9級 | 新極真会 東京お茶 の水支部 | 米山 友介 ヨネヤマ ユウスケ | 1016 | | | | 1018 | 矢澤 裕一 ヤザワ ユウイチ | 新極真会 東城南 川崎支部 | 9級 |
| | | | | 優勝 | | | | | | |

能登半島・ウクライナ復興支援チャリティー 第2回オープントーナメント東京都空手道選手権大会

部：1 コート：B

(組手【175】男子45歳以上50歳未満初級重量級)

本戦:1分 延長:1分

優勝

| 段位 | 所属 | 氏名 | ゼッケン | 優勝 | ゼッケン | 氏名 | 所属 | 段位 |
|----|-----------|------------------|------|-------|------|--------------------|-----------------|----|
| 9級 | 新極真会 練馬支部 | 伊藤 裕司 イトウ ユウジ | 1019 | B-103 | 1020 | 渡辺 裕載 ワタナベ ヒロノリ | 新極真会 東京武蔵野吉祥寺支部 | 無級 |

能登半島・ウクライナ復興支援チャリティー 第2回オープントーナメント東京都空手道選手権大会

部：1 コート：B

(組手【176】男子45歳以上50歳未満中級軽量級)

本戦:1分 延長:1分

優勝・準優勝

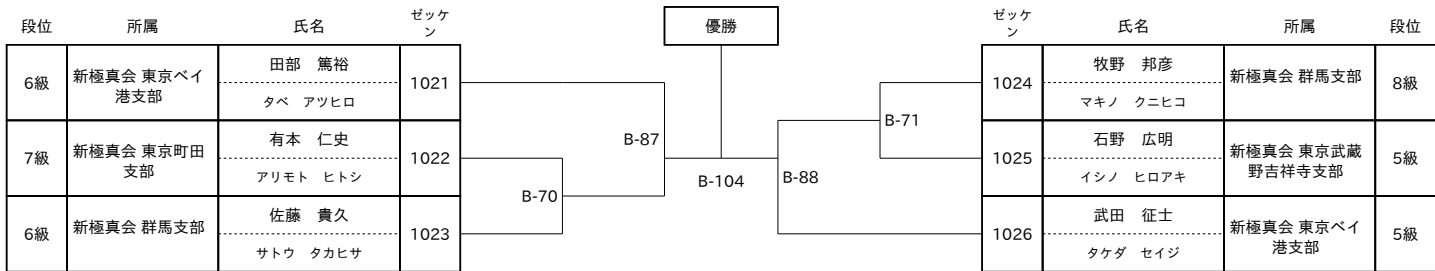

部：1 コート：B

(組手【177】男子45歳以上50歳未満中級重量級)

本戦:1分 延長:1分

優勝・準優勝

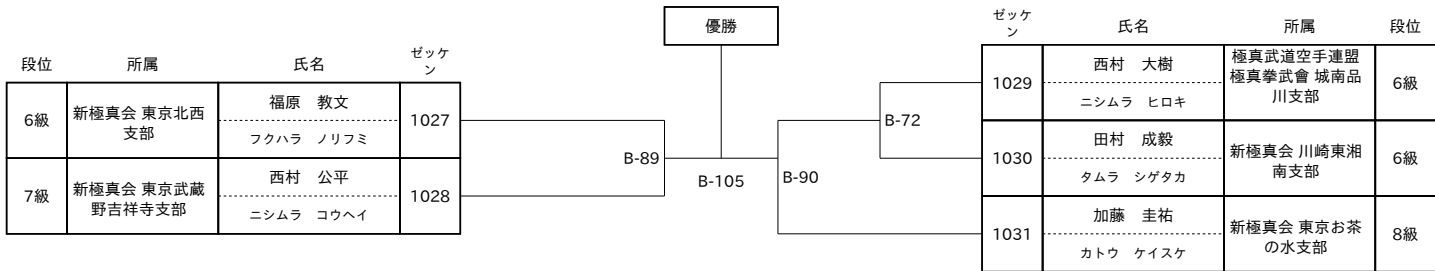

能登半島・ウクライナ復興支援チャリティー 第2回オープントーナメント東京都空手道選手権大会

部：1 コート：M

(組手【178】男子45歳以上50歳未満上級軽量級)

本戦:1分30秒 延長:1分30秒

優勝・準優勝・3位2名

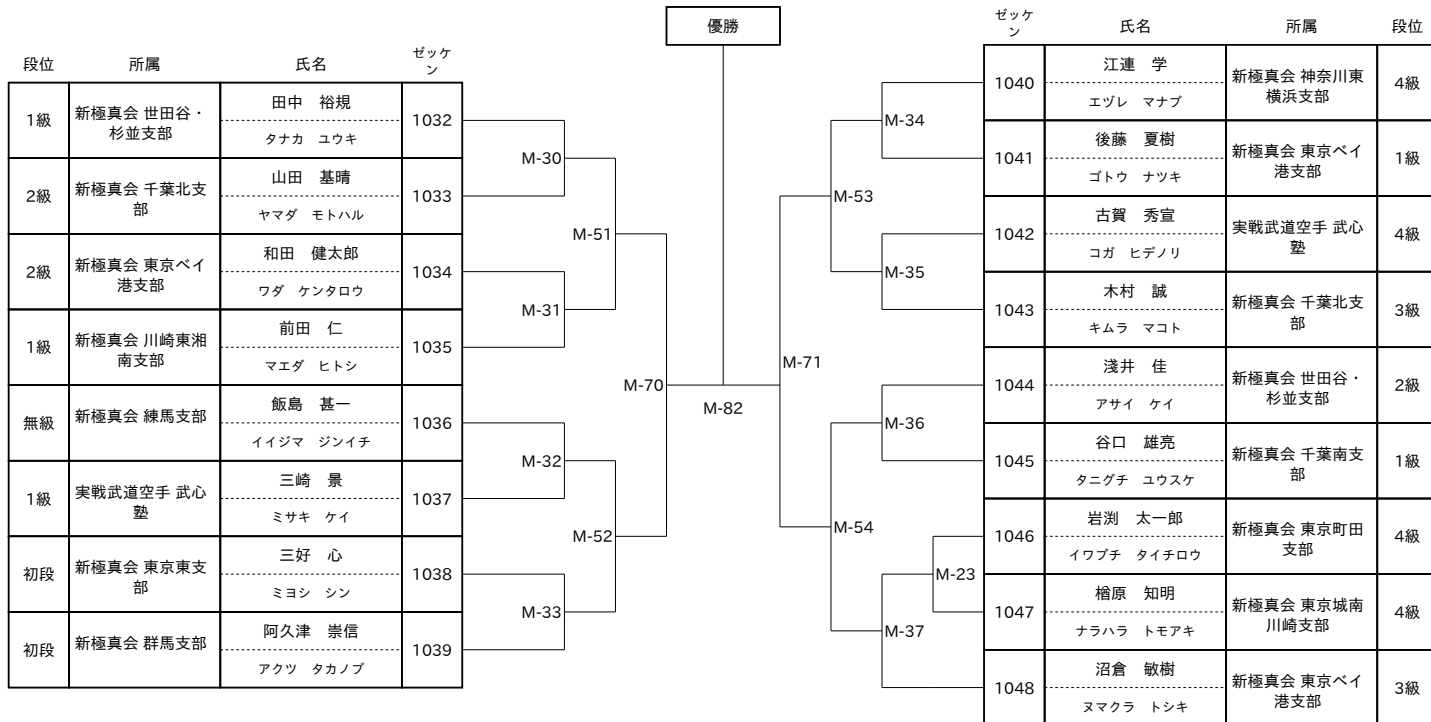

能登半島・ウクライナ復興支援チャリティー 第2回オープントーナメント東京都空手道選手権大会

部：1 コート：M

(組手【179】男子45歳以上50歳未満上級重量級)

本戦:1分30秒 延長:1分30秒

優勝・準優勝

| 段位 | 所属 | 氏名 | ゼッケン | 優勝 | | ゼッケン | 氏名 | 所属 | 段位 |
|-----|---------------------------|--------------------|------|------|------|------|-------------------|---------------|----|
| 初段 | 新極真会 世田谷・杉並支部 | 平井 博之 ヒライ ヒロシ | 1049 | M-55 | M-72 | M-57 | 岸 陸 キシ マコト | 新極真会 世田谷・杉並支部 | 1級 |
| 4級 | 新極真会 東京城南川崎支部 | 多田 徳生 タダ ナルオ | 1050 | | | | 篠 正樹 シノ マサキ | 新極真会 練馬支部 | 2級 |
| 4級 | 極真武道空手連盟 極真拳武会 城南五反田・中延支部 | 小林 州行 コバヤシ クニユキ | 1051 | M-56 | M-73 | M-58 | 春日 寿文 カスガ トシフミ | 新極真会 東京城南川崎支部 | 1級 |
| 10級 | 新極真会 大阪なにわ支部 | 横谷 真一 ヨコタニ シンイチ | 1052 | | | | 金井 孝次 カナイ コウジ | 新極真会 埼玉武蔵支部 | 2段 |

能登半島・ウクライナ復興支援チャリティー 第2回オープントーナメント東京都空手道選手権大会

部：1 コート：B

(組手【180】男子50歳以上55歳未満初級軽量級)

本戦:1分 延長:1分

優勝

| 段位 | 所属 | 氏名 | ゼッケン | 優勝 | ゼッケン | 氏名 | 所属 | 段位 |
|----|-----------------|----------------------|------|-------|------|--------------------|-------------|-----|
| 無級 | 新極真会 東京武蔵野吉祥寺支部 | 馬淵 銀一郎 マブチ ギンイチロウ | 1057 | B-106 | 1058 | 小林 哲英 コバヤシ アキヒデ | 新極真会 東京佐伯道場 | 10級 |

部：1 コート：B

(組手【182】男子50歳以上55歳未満中級軽量級)

本戦:1分 延長:1分

優勝・準優勝

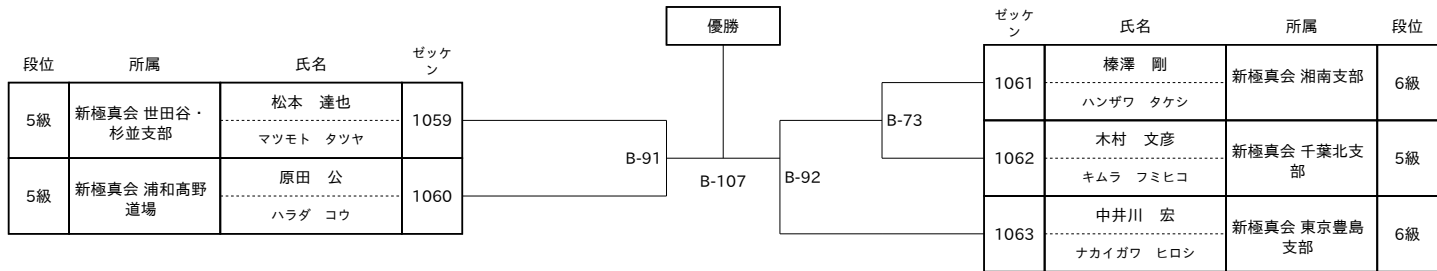

部：1 コート：B

(組手【183】男子50歳以上55歳未満中級重量級)

本戦:1分 延長:1分

優勝

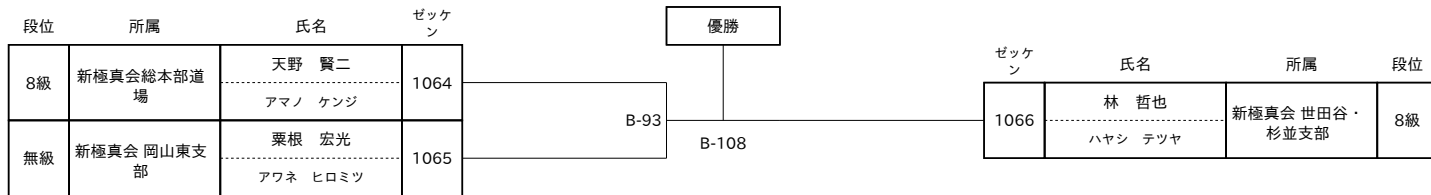

能登半島・ウクライナ復興支援チャリティー 第2回オープントーナメント東京都空手道選手権大会

部：1 コート：G

(組手【184】男子50歳以上55歳未満上級軽量級)

本戦:1分30秒 延長:1分30秒

優勝・準優勝・3位2名

| 段位 | 所属 | 氏名 | ゼッケン | 優勝 | | ゼッケン | 氏名 | 所属 | 段位 |
|----|---------------|--------------------|------|--|--|------|--------------------|-----------------------|----|
| 初段 | 新極真会 大阪なにわ支部 | 酒井 良和 サカイ ヨシカズ | 1067 | G-32 G-24 G-53 G-25 G-33 G-70 G-80 G-71 G-54 G-34 G-26 G-27 G-35 | G-36 G-28 G-55 G-29 G-37 G-38 G-30 G-31 G-39 | 1079 | 西野 秀明 ニシノ ヒデアキ | 新極真会 東京お茶の水支部 | 初段 |
| 初段 | 新極真会 東京江戸川支部 | 三浦 徹也 ミウラ テツヤ | 1068 | | | 1080 | 小林 孝至 コバヤシ タカシ | 日本空手道 野地道場 | 4級 |
| 初段 | 新極真会 東京城南川崎支部 | 今井 順一 イマイ ジュンイチ | 1069 | | | 1081 | 山中 仁 ヤマナカ ヒトシ | 新極真会 群馬支部 | 1級 |
| 初段 | 新極真会 川崎東湘南支部 | 田村 遙 タムラ ハルカ | 1070 | | | 1082 | 平山 径 ヒラヤマ ケイ | 新極真会 神奈川北支部 | 3級 |
| 1級 | 新極真会 東京ベイ港支部 | 大瀧 健一 オオタキ ケンイチ | 1071 | | | 1083 | 小澤 英輔 オザワ エイスケ | 新極真会 練馬支部 | 1級 |
| 初段 | 新極真会 世田谷・杉並支部 | 堀江 拓也 ホリエ タクヤ | 1072 | | | 1084 | 岡部 光孝 オカベ ミツタカ | 新極真会 東京城南川崎支部 | 2段 |
| 1級 | 新極真会 神奈川北支部 | 小林 直樹 コバヤシ ナオキ | 1073 | | | 1085 | 原島 伸之 ハラシマ ノブユキ | 新極真会 神奈川北支部 | 1級 |
| 5級 | 新極真会 東京佐伯道場 | 小林 朗 コバヤシ アキラ | 1074 | | | 1086 | 櫻根本 学 エネモト マナブ | 極真武道空手連盟 極真拳武会 城南品川支部 | 1級 |
| 5級 | 新極真会 東京町田支部 | 波多野 孝幸 ハタノ タカユキ | 1075 | | | 1087 | 信田 隆彦 シノダ タカヒコ | 新極真会 東京城南川崎支部 | 1級 |
| 初段 | 日本空手道 野地道場 | 高野 純一 タカノ ジュンイチ | 1076 | | | 1088 | 難波 晃彦 ナンバ アキヒコ | 新極真会 東京ベイ港支部 | 初段 |
| 初段 | 新極真会 厚木・赤羽支部 | 佐々木 義文 ササキ ヨシトモ | 1077 | | | 1089 | 中川 弘章 ナカガワ ヒロアキ | 新極真会 東京江戸川支部 | 2級 |
| 初段 | 新極真会 東京城南川崎支部 | 豊島 典之 トヨシマ ノリユキ | 1078 | | | 1090 | 阿部 勝己 アベ カツミ | 新極真会 千葉北支部 | 初段 |

能登半島・ウクライナ復興支援チャリティー 第2回オープントーナメント東京都空手道選手権大会

部：1 コート：M

(組手【185】男子50歳以上55歳未満上級重量級)

本戦:1分30秒 延長:1分30秒

優勝・準優勝・3位2名

| 段位 | 所属 | 氏名 | ゼッケン | 優勝 | | ゼッケン | 氏名 | 所属 | 段位 | | | |
|----|-----------------|-----------------------|------|------|------|------|------|------|------|--------------------------|---------------|----|
| 初段 | 新極真会 東京城南川崎支部 | 蛸澤 康仁 エビスワ ヤスヒト | 1091 | M-38 | M-59 | M-74 | M-84 | M-75 | 1099 | 村上 望 ムラカミ ノゾム | 新極真会 東京佐伯道場 | 1級 |
| 4級 | 新極真会 東京佐伯道場 | 新原 健太郎 シンハラ ケンタロウ | 1092 | | | | | | 1100 | 善如寺 信哉 ゼンニョジ シンヤ | 新極真会 群馬支部 | 1級 |
| 3級 | 新極真会 世田谷・杉並支部 | 滝口 真一郎 タキグチ シンイチロウ | 1093 | | | | | | 1101 | 皆川 陽一 ミナガワ ヨウイチ | 新極真会 世田谷・杉並支部 | 初段 |
| 初段 | 新極真会 東京武蔵野吉祥寺支部 | 田中 秀篤 タナカ ヒデアツ | 1094 | | | | | | 1102 | マイヤー ジャレット マイヤー ジャレット | 新極真会 東京江戸川支部 | 1級 |
| 初段 | 極真空手 六本木同好会 | 岡部 健一郎 オカベ ケンイチロウ | 1095 | | | | | | 1103 | 角山 弘 カクヤマ ヒロシ | 新極真会 板木支部 | 初段 |
| 4級 | 新極真会 東京町田支部 | 梶 護 カジ マモル | 1096 | | | | | | 1104 | 田辺 信治 タナベ シンジ | 日本空手道 野地道場 | 2級 |
| 2級 | 新極真会 東京ベイ港支部 | 伊藤 孝明 イトウ タカアキ | 1097 | | | | | | 1105 | 根本 昌紀 ネモト マサノリ | 新極真会 茨城県央支部 | 初段 |
| 初段 | 新極真会 世田谷・杉並支部 | 宮下 周邦 ミヤシタ シュウホウ | 1098 | | | | | | 1106 | 蓮沼 綾仁 ハスヌマ アヤヒト | 新極真会 世田谷・杉並支部 | 初段 |

能登半島・ウクライナ復興支援チャリティー 第2回オープントーナメント東京都空手道選手権大会

部：1 コート：C

(組手【186】男子55歳以上60歳未満初級軽量級)

本戦:1分 延長:1分

優勝

優勝

C-94

| 段位 | 所属 | 氏名 | ゼッケン |
|----|-------------------|-------------|------|
| 無級 | 新極真会 東京城南 川崎支部 | 山田 隆一郎 | 1107 |
| | | ヤマダ リュウイチロウ | |

| ゼッケン | 氏名 | 所属 | 段位 |
|------|-----------|----------------|-----|
| 1108 | 岡崎 吉範 | 日本空手道 野地道 場 | 10級 |
| | オカザキ ヨシノリ | | |

能登半島・ウクライナ復興支援チャリティー 第2回オープントーナメント東京都空手道選手権大会

部：1 コート：C

(組手【188】男子55歳以上60歳未満中級軽量級)

本戦:1分 延長:1分

優勝・準優勝

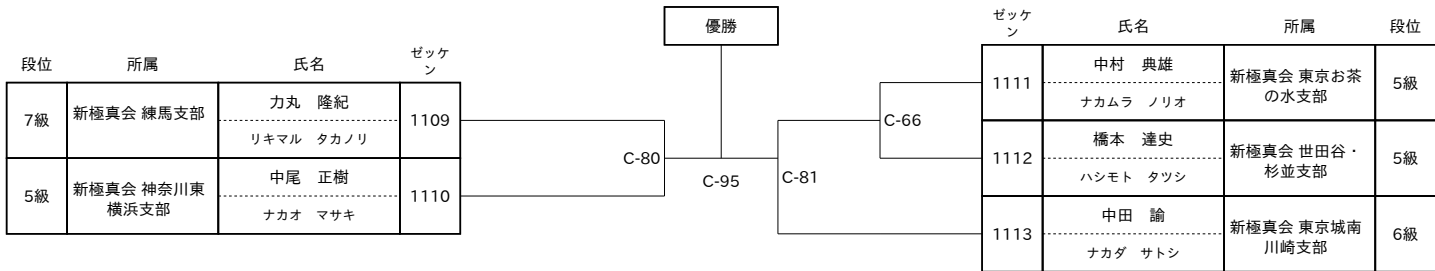

能登半島・ウクライナ復興支援チャリティー 第2回オープントーナメント東京都空手道選手権大会

部：1 コート：G

(組手【190】男子55歳以上60歳未満上級軽量級)

本戦:1分30秒 延長:1分30秒

優勝・準優勝

| 段位 | 所属 | 氏名 | ゼッケン | 優勝 | | ゼッケン | 氏名 | 所属 | 段位 |
|----|---------------|--------------|------|------|--|------|-------|---------------|-----------|
| 2段 | 新極真会 厚木・赤羽支部 | 前原 進 | 1114 | G-40 | | 1122 | 加納 英治 | 新極真会 世田谷・杉並支部 | 初段 |
| | | マエハラ ススム | | | | | | | カノウ エイジ |
| 初段 | 新極真会 宮城支部 | 金井 慎一 | 1115 | G-57 | | 1123 | 吉井 寛 | 新極真会 東京北西支部 | 1級 |
| | | カナイ シンイチ | | | | | | | ヨシイ ヒロシ |
| 初段 | 新極真会 世田谷・杉並支部 | 小林 拓 | 1116 | G-41 | | 1124 | 秋元 治 | 新極真会 茨城県央支部 | 3段 |
| | | コバヤシ タク | | | | | | | アキモト オサム |
| 初段 | 新極真会 神奈川東横浜支部 | 中島 明 | 1117 | G-72 | | 1125 | 南田 英昭 | 新極真会 東京ベイ港支部 | 1級 |
| | | ナカジマ アキラ | | | | | | | ミナミダ ヒデアキ |
| 3級 | 新極真会 静岡支部 | 野元 武 | 1118 | G-42 | | 1126 | 吉田 雄資 | 新極真会 神奈川北支部 | 2段 |
| | | ノモト タケン | | | | | | | ヨシダ ユウジ |
| 2級 | 新極真会 東京ベイ港支部 | 東 良成 | 1119 | G-58 | | 1127 | 佐藤 功二 | 新極真会 東京佐伯道場 | 2級 |
| | | ヒガシ リョウセイ | | | | | | | サトウ コウジ |
| 1級 | 新極真会 千葉北支部 | 黒田 豊 | 1120 | G-43 | | 1128 | 吉田 和美 | 新極真会 神奈川東横浜支部 | 3級 |
| | | クロダ ユタカ | | | | | | | ヨシダ カズミ |
| 初段 | 新極真会 福岡支部 | 出光 秀一郎 | 1121 | | | | | | |
| | | イデミツ シュウイチロウ | | | | | | | |

能登半島・ウクライナ復興支援チャリティー 第2回オープントーナメント東京都空手道選手権大会

部：1 コート：G

(組手【191】男子55歳以上60歳未満上級重量級)

本戦:1分30秒 延長:1分30秒

優勝・準優勝

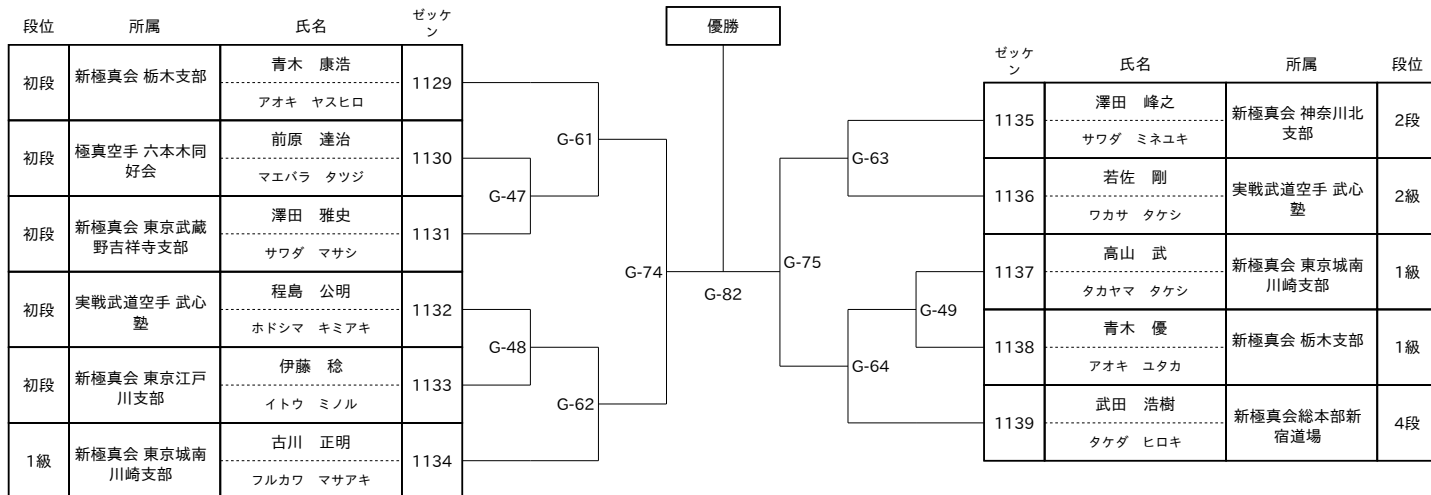

能登半島・ウクライナ復興支援チャリティー 第2回オープントーナメント東京都空手道選手権大会

部：1 コート：G

(組手【192】男子60歳以上65歳未満上級軽量級)

本戦:1分30秒 延長:1分30秒

優勝・準優勝

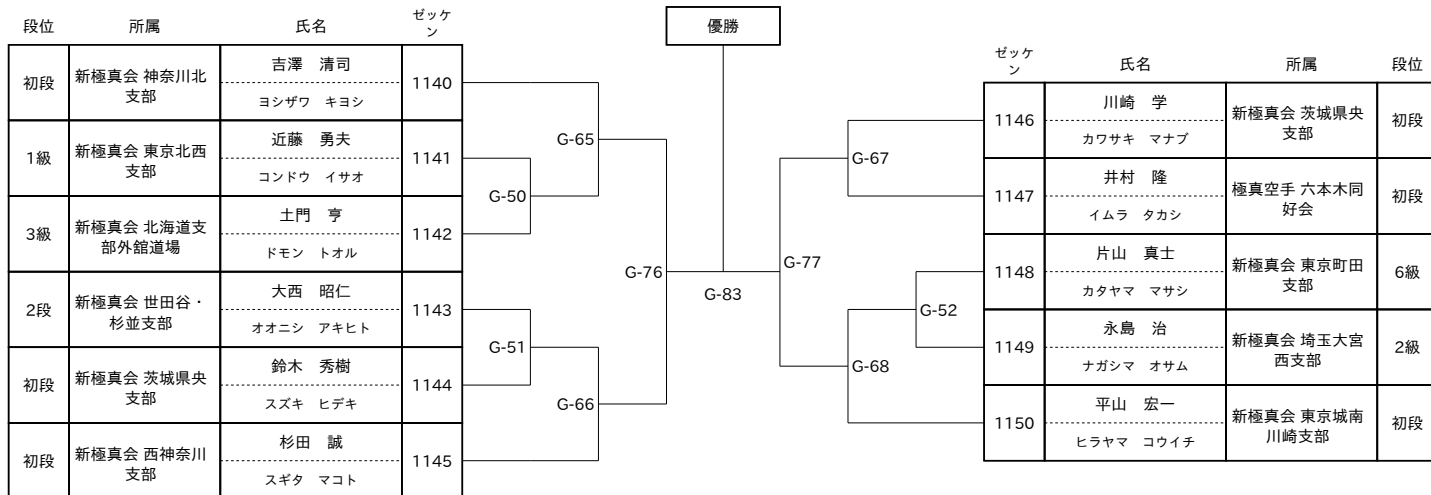

部：1 コート：G

(組手【193】男子60歳以上65歳未満上級重量級)

本戦:1分30秒 延長:1分30秒

優勝・準優勝

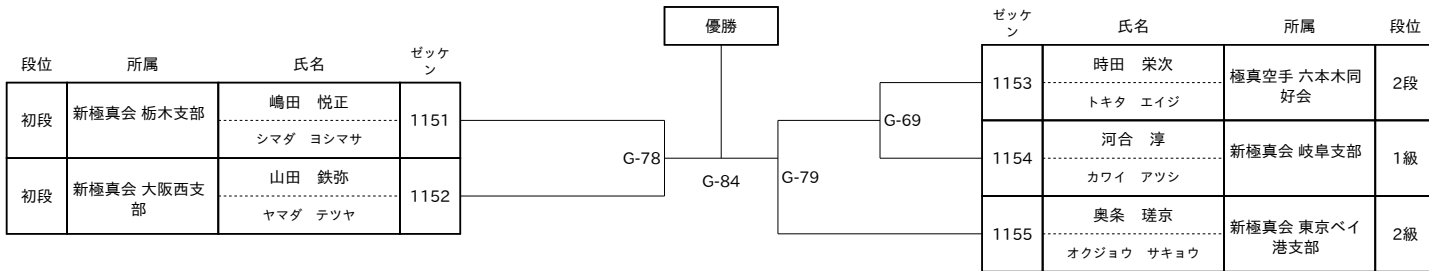

部：1 コート：M

(組手【194】男子65歳以上72歳未満上級軽量級)

本戦:1分 延長:1分

優勝・準優勝

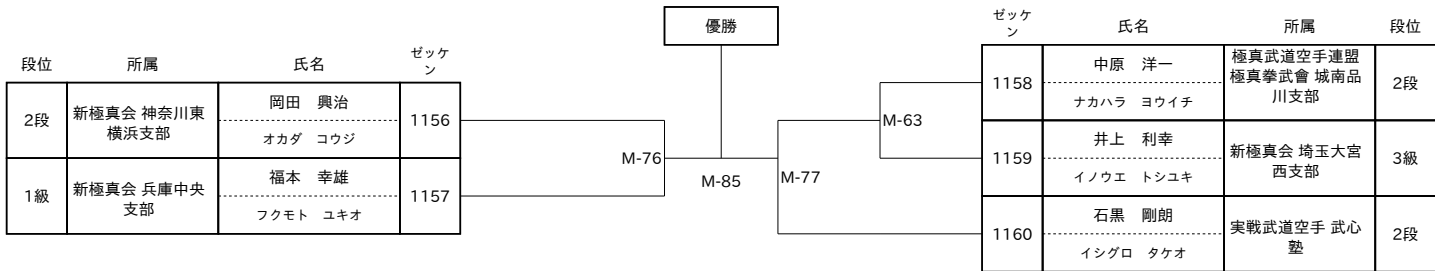

能登半島・ウクライナ復興支援チャリティー 第2回オープントーナメント東京都空手道選手権大会

部：1 コート：M

(組手【195】男子65歳以上72歳未満上級重量級)

本戦:1分 延長:1分

優勝・準優勝

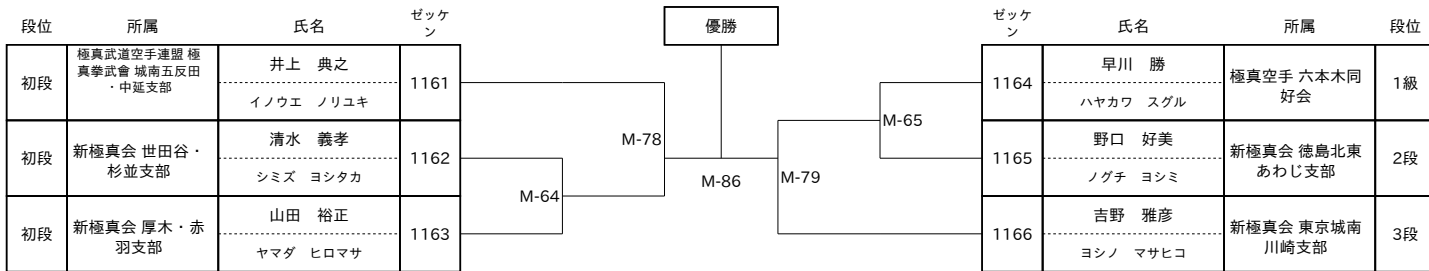

能登半島・ウクライナ復興支援チャリティー 第2回オープントーナメント東京都空手道選手権大会

部：1 コート：C

(組手【200】女子30歳以上40歳未満初級軽量級)

本戦:1分 延長:1分

優勝・準優勝

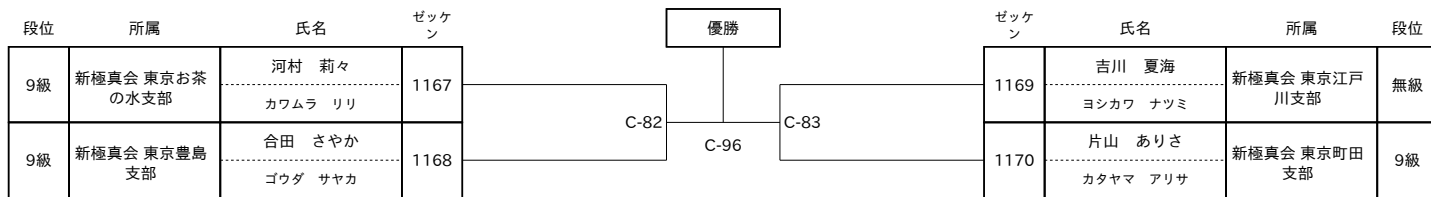

能登半島・ウクライナ復興支援チャリティー 第2回オープントーナメント東京都空手道選手権大会

部：1 コート：C

(組手【202】女子30歳以上40歳未満中級軽量級)

本戦:1分 延長:1分

優勝

優勝

C-97

| 段位 | 所属 | 氏名 | ゼッケン |
|----|-------------|-------------------|------|
| 6級 | 新極真会 東京豊島支部 | 島田 さくら シマダ サクラ | 1171 |

| ゼッケン | 氏名 | 所属 | 段位 |
|------|-------------------|--------------|----|
| 1172 | 北村 智子 キタムラ トモコ | 新極真会 東京ベイ港支部 | 7級 |

能登半島・ウクライナ復興支援チャリティー 第2回オープントーナメント東京都空手道選手権大会

部：1 コート：C

(組手【207】女子40歳以上50歳未満初級重量級)

本戦:1分 延長:1分

優勝・準優勝

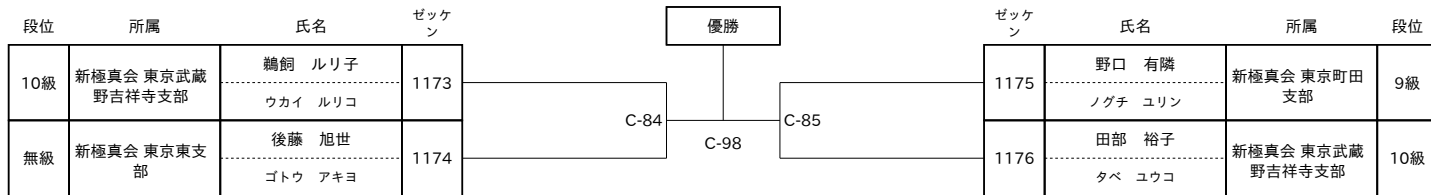

部：1 コート：D

(組手【208】女子40歳以上50歳未満中級軽量級)

本戦:1分 延長:1分

優勝

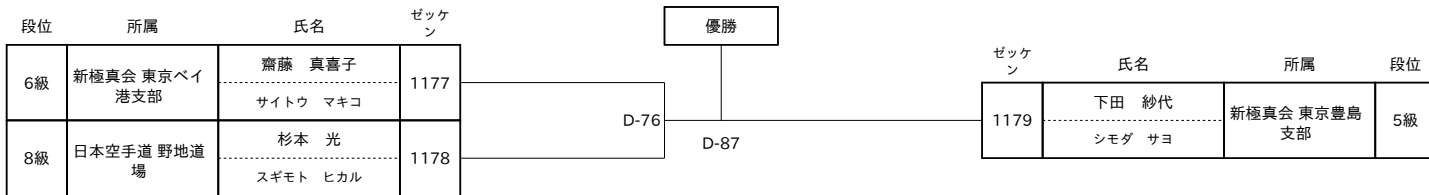

能登半島・ウクライナ復興支援チャリティー 第2回オープントーナメント東京都空手道選手権大会

部：1 コート：D

(組手【210】女子40歳以上50歳未満上級軽量級)

本戦:1分30秒 延長:1分30秒

優勝

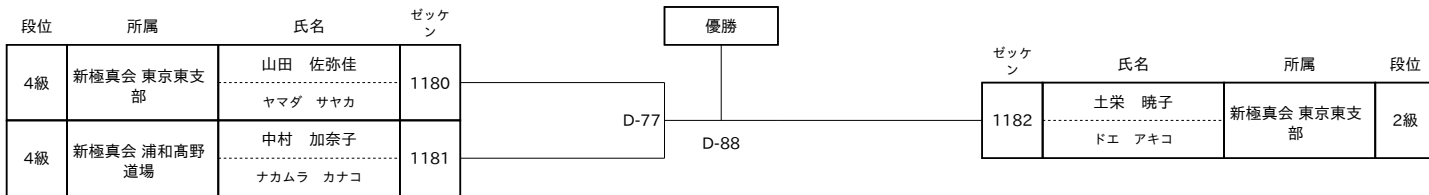

能登半島・ウクライナ復興支援チャリティー 第2回オープントーナメント東京都空手道選手権大会

部：1 コート：D

(組手【211】女子40歳以上50歳未満上級重量級)

本戦:1分30秒 延長:1分30秒

優勝

優勝

D-89

| 段位 | 所属 | 氏名 | ゼッケン |
|----|------------------|--------|------|
| 8級 | 新極真会 東京ベイ 港支部 | 佐藤 愛 | 1183 |
| | | サトウ アイ | |

| ゼッケン | 氏名 | 所属 | 段位 |
|------|---------|----------------|----|
| 1184 | 横田 加代子 | 日本空手道 野地道 場 | 1級 |
| | ヨコタ カヨコ | | |

能登半島・ウクライナ復興支援チャリティー 第2回オープントーナメント東京都空手道選手権大会

部：1 コート：D

(組手【212】女子50歳以上60歳未満初級軽量級#)

本戦:1分 延長:1分

優勝

| 段位 | 所属 | 氏名 | ゼッケン | 優勝 | ゼッケン | 氏名 | 所属 | 段位 |
|----|------------------|-----------------------------------|------|------|------|----------------------------|------------------|-----|
| 4級 | 新極真会 東京ベイ 港支部 | ヘレストノワ オリガ ヘレストノワ オリガ | 1185 | D-90 | 1186 | 田中 さおり タナカ サオリ | 新極真会 東京ベイ 港支部 | 10級 |

能登半島・ウクライナ復興支援チャリティー 第2回オープントーナメント東京都空手道選手権大会

部：1 コート：D

(組手【214】女子50歳以上60歳未満中級軽量級#)

本戦:1分 延長:1分

優勝

優勝

D-91

| 段位 | 所属 | 氏名 | ゼッケン |
|----|-----------|---------|------|
| 6級 | 新極真会 群馬支部 | 笠井 弘美 | 1187 |
| | | カサイ ヒロミ | |

| ゼッケン | 氏名 | 所属 | 段位 |
|------|----------|-------------------|----|
| 1188 | 岩淵 淑江 | 新極真会 世田谷・ 杉並支部 | 5級 |
| | イワブチ ヨシエ | | |

能登半島・ウクライナ復興支援チャリティー 第2回オープントーナメント東京都空手道選手権大会

部：1 コート：D

(組手【216】女子50歳以上60歳未満上級軽量級#)

本戦:1分30秒 延長:1分30秒

優勝・準優勝

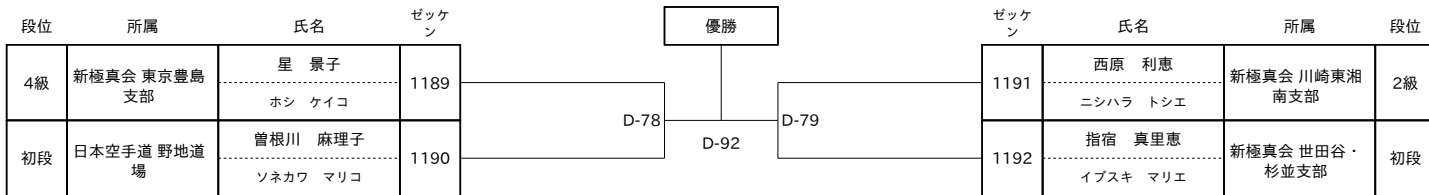

能登半島・ウクライナ復興支援チャリティー 第2回オープントーナメント東京都空手道選手権大会

部：1 コート：D

(組手【217】女子50歳以上60歳未満上級重量級#)

本戦:1分30秒 延長:1分30秒

優勝

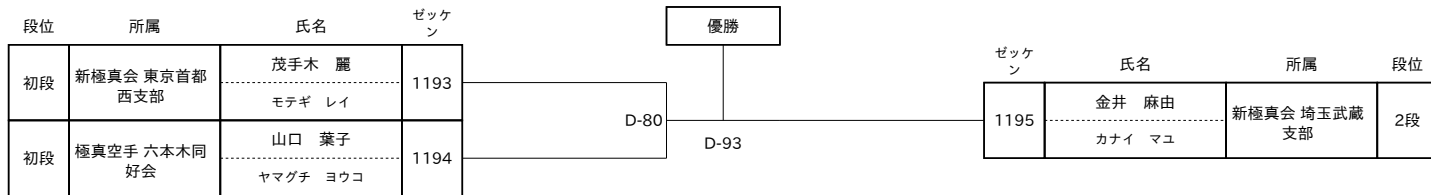

能登半島・ウクライナ復興支援チャリティー 第2回オープントーナメント東京都空手道選手権大会

部：2 コート：M

(組手【218】一般女子上級軽量級)

本戦:2分 延長:2分 最終延長:2分

優勝

| 段位 | 所属 | 氏名 | ゼッケン | 優勝 | ゼッケン | 氏名 | 所属 | 段位 |
|----|-------------------|-----------------|------|-------|------|-----------------|------------------|----|
| 1級 | 新極真会 東京城南 川崎支部 | 澤井 ナノ サワイ ナノ | 1196 | M-149 | 1197 | 白井 楓 シライ カエデ | 新極真会 東京江戸 川支部 | 2級 |

能登半島・ウクライナ復興支援チャリティー 第2回オープントーナメント東京都空手道選手権大会

部：2 コート：M

(組手【219】一般女子上級軽重量級)

本戦:2分 延長:2分 最終延長:2分

優勝

| 段位 | 所属 | 氏名 | ゼッケン | 優勝 | ゼッケン | 氏名 | 所属 | 段位 |
|----|---------------|------------------|------|-------|------|-------------------|---------------|----|
| 1級 | 新極真会 東京お茶の水支部 | 和田 かなえ ワダ カナエ | 1198 | M-150 | 1199 | 渡辺 愛梨 ワタナベ アイリ | 新極真会 神奈川東横浜支部 | 1級 |

能登半島・ウクライナ復興支援チャリティー 第2回オープントーナメント東京都空手道選手権大会

部：2 コート：M

(組手【220】一般男子上級軽量級)

本戦:2分 延長:2分 最終延長:2分

優勝

| 段位 | 所属 | 氏名 | ゼッケン | 優勝 | ゼッケン | 氏名 | 所属 | 段位 |
|----|--------------|------------------|------|-------|------|------------------|---------------|----|
| 初段 | 新極真会 埼玉大宮西支部 | 田辺 健太 タナベ ケンタ | 1200 | M-151 | 1201 | 田中 慶多 タナカ ケイタ | 新極真会 神奈川東横浜支部 | 初段 |

能登半島・ウクライナ復興支援チャリティー 第2回オープントーナメント東京都空手道選手権大会

部：2 コート：M

(組手【222】一般男子上級中量級)

本戦:2分 延長:2分 最終延長:2分

優勝・準優勝

| 段位 | 所属 | 氏名 | ゼッケン | 優勝 | | ゼッケン | 氏名 | 所属 | 段位 |
|----|---------------|-------------------------------|------|-------|-------|-------|-------------------|---------------|----|
| 無級 | 新極真会ウクライナ支部 | Illia Serhienko イリア ゼルギエンコ | 1202 | M-125 | M-137 | M-127 | 加藤 勇也 | 実戦武道空手 武心塾 | 2段 |
| 1級 | 新極真会 神奈川県横浜支部 | 山川 雅貴 ヤマカワ マサキ | 1203 | | | | カトウ ユウヤ | 新極真会 東京北西支部 | 4級 |
| 1級 | 日本空手道 野地道場 | 田所 輝 タドロコ ヒカル | 1204 | M-126 | M-138 | M-128 | 笹川 晃平 | 新極真会 東京北西支部 | 4級 |
| 初段 | 新極真会 千葉南支部 | 那須 奎太 ナス ケイタ | 1205 | | | | 上田 拓磨 | 新極真会 東京江戸川支部 | 1級 |
| | | | | | | | 神原 詠二 カンバラ エイジ | 新極真会 世田谷・杉並支部 | 初段 |

能登半島・ウクライナ復興支援チャリティー 第2回オープントーナメント東京都空手道選手権大会

部：2 コート：M

(組手【223】一般男子上級軽重量級)

本戦:2分 延長:2分 最終延長:2分

優勝

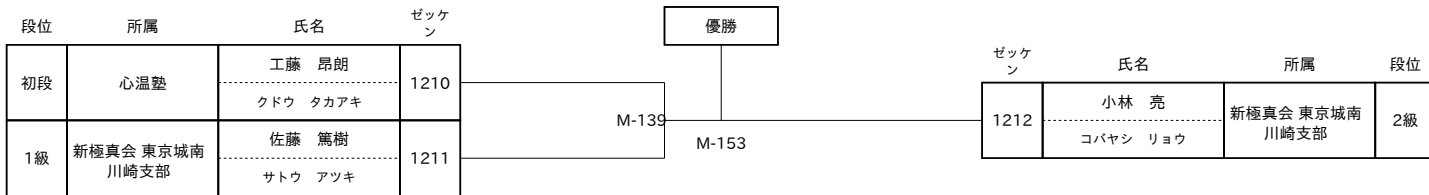

能登半島・ウクライナ復興支援チャリティー 第2回オープントーナメント東京都空手道選手権大会

部：2 コート：M

(組手【224】一般男子上級重量級)

本戦:2分 延長:2分 最終延長:2分

優勝・準優勝

| 段位 | 所属 | 氏名 | ゼッケン | | ゼッケン | 氏名 | 所属 | 段位 |
|----|-------------|--------------------------|------|---|------|-------------------|--------------|----|
| 1級 | 新極真トルコ支部 | ATAMAN BURAK アタマン ブラク | 1213 | <div style="text-align: center;"> <div style="border: 1px solid black; padding: 2px;">優勝</div> <div style="display: flex; justify-content: space-around; align-items: center; margin-top: 10px;"> <div style="border: 1px solid black; padding: 2px;">M-140</div> <div style="border: 1px solid black; padding: 2px;">M-154</div> <div style="border: 1px solid black; padding: 2px;">M-141</div> </div> </div> | 1215 | 木賊 浩一 トクサ コウイチ | 新極真会 厚木・赤羽支部 | 初段 |
| 初段 | 新極真会 西神奈川支部 | 高師 亮虎 タカシ リョウガ | 1214 | | 1216 | 小森 隼人 コモリ ハヤト | 新極真会 東京江戸川支部 | 初段 |